

DEA[®]
move as you like



2024

> NL

2024



GENERIC icoon



Artikel



Product is conform met de Europese richtlijnen



Diameter



Motor met encoder voor positionering en obstakel detectie



Motor met **dubbel kanaal encoder** voor positionering en obstakel detectie



Enderit
M = magnetische einderitten
E = elektromechanische einderitten
S = mechanische einderitten



Elektrisch slot



Snelheid



gepatenteerde



Aantal per verpakking

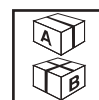

Hoeveelheid per soort verpakking
Meervoudige doos klein (A)
Meervoudige doos groot (B)



Maximum verpakkingen per pallet



3 jaar garantie



Geïntegreerde sturing



Niet zelf-vergrendelende motor
(C=zelf-vergrendelend in gesloten positie)
(A=zelf-vergrendelend in opening positie)



Voeding motor



SPECIFIEK icoon



Hoogte van de paal



Maximale openingshoek



Toeren per minuut



Slaglengte



Trekkraft



Slagboom lengte



Maximale lengte van de vleugel



Maximale dagelijkse manoeuvres



Maximale drukkracht



Maximaal poort gewicht



Gewicht van het product



Dikte

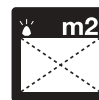











Maximale oppervlakte



Openingstijd



Omvormer-technologie

	[LIVI/X.....	16
		REV.....	22
		GULLIVER/N.....	26
	[MAC.....	34
		STING.....	38
		LOOK.....	42
		OLI/N.....	46
		GEKO/X.....	50
		LIVI 502.....	56
		ANGOLO.....	60
		KIT LIVI 500.....	63
		GHOST 100.....	64
GHOST 200.....	68		
	[LIVI 902.....	80
	[ADVANCE/N.....	86
		SPACE/N.....	90
		TEO 700.....	94
	[LATO.....	98
	[LIVI 550 PL.....	102
	[WILL 140 E.....	105
	[PASS/N.....	110
		STOP/N.....	114
		TRAFIK/N.....	118
	[ROCK.....	124
	[NETLINK APPARATEN	
		EN ACCESSORIES.....	129

1993

Piovene Rocchette - Italy

DEA System is geboren

Vanaf het begin was de visie van DEA een multinationale visie. 30 jaar geleden al brachten we onze uitdaging en onze waarden naar het buitenland en werden we bekend, gekozen en gewaardeerd om het hoge kwaliteitsniveau van onze automatiseringen.



Filialen in en buiten de EEG

Sinds 2012 hebben we 7 filialen geopend: de toenemende uitbreidingsdrang is het resultaat van de positieve reactie van de internationale markten op onze producten.

Zes filialen in Frankrijk, twee in het Verenigde Koninkrijk, één in Duitsland, Spanje, Portugal, Belarus en een Polen filiaal verspreiden het merk DEA voor de beroepsinstallateur en garanderen en beschermen het specifieke karakter van ons product.

- ✓ Italië (Piovene Rocchette HQ)
- ✓ Frankrijk (Lyon, Nantes, Toulouse, Bordeaux, Montpellier, Marseille)
- ✓ Het Verenigde Koninkrijk (Hatfield - GB, Cookstown - IRE)
- ✓ Spanje (Barcelona)
- ✓ Portugal (Viseu)
- ✓ Duitsland (Markt Indersdorf)
- ✓ Polen (Kęty)
- ✓ Belarus (Minsk)



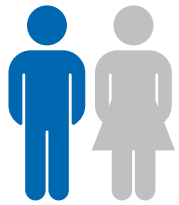

240

Mensen in de hele wereld



2

Bedrijven in Italië





DEA gaat voor groen omdat we om de toekomst geven

Dit zijn de macro-categorieën waarop we actie ondernemen



Documenten digitaliseren en papierafval verminderen



Overschakelen op elektrische voertuigen en spoorvervoer



Verpakkingen van gerecycled karton gebruiken



Verbetering van de energie-efficiëntie in productiefaciliteiten



Bouw van een nieuwe fabriek met 0% uitstoot



Beheer van de toeleveringsketen

Beleef het wereldkampioenschap motoren met DEA



Officiële sponsor



Verbeterde esthetiek en functies



Extra bescherming van het ontgrendelingssysteem voor meer betrouwbaarheid. Nieuwe transparante besturingskast met gemakkelijk te openen systeem.



De nieuwe bevestigingsgaten met sleuven bieden een betere afstelling tijdens de installatie en garanderen compatibiliteit met eerdere LIVI-modellen



Nieuw ontwerp met de mogelijkheid om een LED-strip te installeren (optionele LED-kit - **beschikbaar Q2 2024**)

Nieuw ABS-carter voor grotere weerbestendigheid. Verhoogde beschermingsgraad vergeleken met eerdere modellen (IP44)



De LIVI/X is uitgerust met een nieuwe magnetische eindschakelaar, bestaande uit een sensor met nieuwe technologie en een set magneten die aan het meervoudig verstelbare rek zijn bevestigd.





Nieuw ontwerp, verbeterde functies en prestaties



Nieuwe bescherming van het ontgrendelingssysteem en de besturingseenheid, voor een grotere betrouwbaarheid op lange termijn en meer gemak tijdens de installatie



Nieuwe tandwielkast die de openingsnelheid met 30% verhoogt



Nieuwe oplaadbare batterijset, met bevestigingsbeugel, voor installatie in de aandrijving

Nieuwe ABS-behuizing voor betere weersbestendigheid en nieuw knikarmontwerp

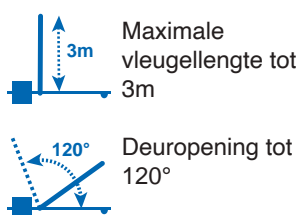

Nieuw ontwerp met de mogelijkheid om een LED-strip te installeren (optionele LED-kit - **beschikbaar Q2 2024**)



Nieuwe mechanische eindschakelaars, met meer bevestigingspunten en verbeterde precisie



Nieuwe kleuren en verbeterde functies

REV



1400kg

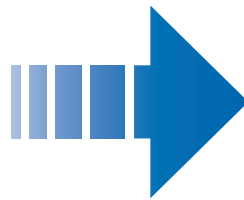

Nieuwe magnetische eindschakelaar voor alle modellen

LIVI 502

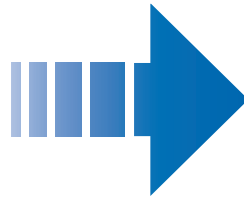

ANGOLO

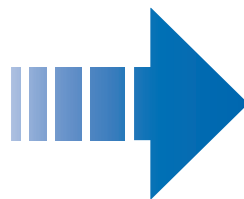

Nieuw knikarmontwerp

Alle voordelen van een magnetische eindschakelaar



Verhoogde IP-waarde

Magnetische eindschakelaars sluiten de motorbehuizing volledig af en voorkomen het binnendringen van stof en water



Slijtvastheid

Minder slijtage na verloop van tijd door de afwezigheid van mechanische onderdelen die wrijven of contact maken, waardoor de kans op storingen kleiner wordt



Minder onderhoud

Door hun ontwerp zonder mechanische onderdelen hebben magnetische eindschakelaars minder onderhoud nodig dan mechanische schakelaars



Gevoeligheid

Magnetische eindschakelaars garanderen detectie van de open en gesloten positie onder alle weersomstandigheden



Stevigheid

De magneetbevestigingsplaten aan het rek zijn stevig en meervoudig instelbaar

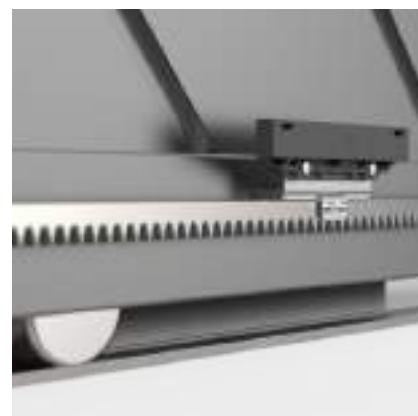

Het hele schuifbereik is uitgerust met magnetische eindschakelaars.

LIVIX



REV



GULLIVER/N



Boost motor assortiment

Waarom kiezen voor een boostmotor?

BOOST-motoren zijn de ideale keuze in situaties waar snel openen en sluiten vereist is.

LIVI 6/24X/M-BOOST



Zie het specifieke gedeelte op pagina 16 voor meer informatie.

REV24/M BOOST



Zie het specifieke gedeelte op pagina 22 voor meer informatie.

STING/24NET BOOST



Zie het specifieke gedeelte op pagina 38 voor meer informatie.

SPACE/N/L BOOST



Zie het specifieke gedeelte op pagina 90 voor meer informatie.



NETCOM

Onderhoud systemen en beheer afstandsbedieningen.

Alle functies die u nodig heeft, in één apparaat. Direct op afstand, vanuit uw kantoor.

Functie op afstand

NETCOM is een veelzijdig instrument dat zich aanpast aan talrijke gebruiksccontexten. **Beschikbaar in 2G en 4G.**



NETCOM moet worden gebruikt met DEACloud: de website waarmee u alle apparatuur met NETLINK-technologie beheert.

<https://cloud.deasystem.com>



Bekijk de video!

	functies	NETCOM + SIM BASE	NETCOM + SIM PRO	NETCOM
algemeen	SIM M2M (machine to machine)	* Prepaid 2G/3G/4G multi-operator SIM 5 jaar geldig (max. 2MB/maand)	* Prepaid 2G/3G/4G multi-operator SIM 5 jaar geldig (max. 10MB/maand)	zonder SIMKAART
	programmeren met DEACloud met:	SIM (afstandsbediening)	SIM (afstandsverbinding)	USB (plaatselijke verbinding)
	vanop afstand wijzigingen doorvoeren	✓	✓	✗
	het account "Beheerder" vrijgeven	✓	✓	✗
toegangs-instrumenten	openen met mobiele oproep (GSM) (200 telefoonnummers kunnen worden geregistreerd)	✓	✓	✗
	toegang tot alle beheers- en afstandsbedieningsfuncties	✓	✓	✓ alleen plaatselijk en alleen met Windows
	App DEAuser gebruiken (commando's en poortstatus) (200 APP-opneembare)	✗	✓ tot 200 verbindingen **	✗ zonder SIMKAART ✓ met SIMKAART van andere providers of art. LAN-EXP
beheer van de installatie	NETLINK-apparaten programmeren (DE@NET - besturingen, DEA-ontvangers)	✓	✓	✗ vanop afstand
				✓ plaatselijk
	controle van de systeemstatus	✓	✓	✗ vanop afstand
				✓ plaatselijk met USB of art. NET-NODE
	controleer het "EVENT LOG"	✓	✓	✗ vanop afstand
				✓ Plaatselijk
	onmiddellijk ingrijpen in geval van storing	✓	✓	✗ vanop afstand
				✓ Plaatselijk
toegang tot alle onderhoudsbeheersfuncties	✓ met DEACloud	✓ met DEACloud	✓ met DEACloud	
de automatiseringen instellen die de gebruiker mag bedienen (functie "Profielen")	✓	✓	✓	
tijdreeksen en kalender	automatische handelingen "Timer"	✓	✓	✓
	tijdstippen instellen waarop de gebruiker mag binnenkomen (functie "Profielen")	✓	✓	✓
	bepaling van de feestdagen met de functie "Kalender"	✓	✓	✓

* SIM werkt alleen in landen van de Europese gemeenschap, zoals: Oostenrijk, België, Bulgarije, Kroatië, Cyprus, Tsjechië, Denemarken, Estland, Finland, Frankrijk, Duitsland, Gibraltar, Griekenland, Guadeloupe, Hongarije, IJsland, Ierland, Italië, Letland, Liechtenstein, Litouwen, Luxemburg, Malta, Nederland, Noorwegen, Polen, Portugal, Réunion, Roemenië, Slowakije, Slovenië, Spanje, Zweden, Zwitserland, Verenigd Koninkrijk.

** het aantal verbindingen kan variëren afhankelijk van de kwaliteit van het signaal en de hoeveelheid gegevens die wordt gebruikt voor het programmeren en beheren van het systeem



SCHUIFPOORTEN



Automatisatie voor residentiële, collectieve en industriële schuifpoorten

NEW



LIVIX

- Tot 900kg
- 230V / 24V
- Residentieel gebruik
- Motoren met encoder
- Verkrijgbaar in de snelle versie, BOOST-modellen (16 m/min)



REV

- Tot 1400kg
- 230V / 24V
- Collectief gebruik
- Motoren met encoder, niet zelf-vergdelende versie beschikbaar
- Verkrijgbaar in de snelle versie, BOOST-modellen (26 m/min)







GULLIVER/N

- Tot 3000kg
- 230V / 230V 3~
- Industrieel gebruik
- Motoren met encoder, versie met elektromechanische rem beschikbaar
- Invertertechnologie met snelheidsregeling van 12÷20 m/min (alleen voor driefasige versies)

SELECTIE GIDS

Kies de correcte automatisatie

	Art.	IC	⚡	ENCODER	3~	WAVE
 600 kg	LIVI 6X/M	10 m/min	230V	✓		
	LIVI 6/24X/M	10 m/min	24V			
	LIVI 6/24X/M-BOOST	16 m/min	24V			
	LIVI 6X/E/M	10 m/min	230V			
 900 kg	LIVI 9X/M	10 m/min	230V	✓		
	LIVI 9/24X/M	10 m/min	24V			
	LIVI 9X/E/M	10 m/min	230V			
 1200 kg	REV220/M	10 m/min	230V			
	REV220/RFM	10 m/min	24V		✓	
	REV24/M	12 m/min	24V			
	REV24/M BOOST	26 m/min	230V			
 2500 kg	GULLIVER/N/M	10,4 m/min	230V	✓		
	GULLIVER/N/400/3P/M	10 m/min	400V	✓		
	GULLIVER/N/3P/M	12 ÷ 20 m/min	230V	✓		✓
 3000 kg	GULLIVER/N/3P/F/M	12 ÷ 20 m/min	230V	✓		✓



**Automatisatie voor residentiële schuifpoorten
tot 900 Kg**





LIVI/X

Verbeterde esthetiek en functies



Extra bescherming van het ontgrendelingsysteem voor meer betrouwbaarheid. Nieuwe transparante besturingskast met gemakkelijk te openen systeem.



De nieuwe bevestigingsgaten met sleuven bieden een betere afstelling tijdens de installatie en garanderen compatibiliteit met eerdere LIVI-modellen



Nieuw ontwerp met de mogelijkheid om een LED-strip te installeren (optionele LED-kit - **beschikbaar Q2 2024**)

Nieuw ABS-carter voor grotere weerbestendigheid. Verhoogde beschermingsgraad vergeleken met eerdere modellen (IP44)



De LIVI/X is uitgerust met een nieuwe magnetische eindschakelaar, bestaande uit een sensor met nieuwe technologie en een set magneten die aan het meervoudig verstelbare rek zijn bevestigd.



LIVI/X	Openingsnelheid	10 m/min
LIVI/X-BOOST		16 m/min

Opmerking: de openingsnelheid zou lager kunnen uitvallen naargelang de eigenschappen van de installatie

Betrouwbaarheid zoals altijd



Al onze producten zijn vervaardigd van hoogwaardige materialen, zoals staal en brons, ter garantie van langdurige betrouwbaarheid.



Compatibel met de externe kabelontgrendeling (art. 450N en art. BLINDOS - optioneel), om altijd veilige toegang te hebben van buitenaf



Batterijkit met speciale steun (optioneel, alleen voor 24V-modellen), om werking bij stroomuitval te verzekeren



230V versies zijn uitgerust met een fysieke encoder voor betere controle en obstakeldetectie



Dankzij de universele besturingen DE@NET is deze motor compatibel met NETLINK System.



Compatibel met NETCOM, het apparaat voor installatie, onderhoud en beheer van afstandsbedieningen!



LIVI MOTOREN

COD.	Art.	DEA	⚡	kg	EN CODER	kg	kg	€	ANDERE KENMERKEN	
611000	LIVI 6X/M	NET230N	230V	600	✓	M	11	48	€ 803,00	<ul style="list-style-type: none"> • Onomkeerbaar met magnetische einderschakelaars • Snelheidsregeling en vertraging in openen en sluiten • Motor gecontroleerd door middel van een encoder en met obstakeldetectie • Anti-knel veiligheidsmechanisme
612000	LIVI 9X/M	NET230N	230V	900	✓	M	12,5	48	€ 893,00	
611010	LIVI 6X/E/M*	212E	230V	600		E	11	48	€ 645,00	<ul style="list-style-type: none"> • ATTENTIE: NIET COMPATIBEL MET NETLINK • Onomkeerbaar met magnetische einderschakelaars • Elektronische krachtregeling • Automatisch aanlerende werkingstijd • Gecontroleerde input voor externe veiligheden • Gecontroleerde ingang voor een externe veiligheid
612010	LIVI 9X/E/M*	212E	230V	900		E	12,5	48	€ 716,00	
611100	LIVI 6/24X/M	NET24N	24V	600		M	12	48	€ 722,00	<ul style="list-style-type: none"> • Onomkeerbaar met magnetische einderschakelaars • Snelheidsregeling en vertraging in openen en sluiten • Anti-knel veiligheidsmechanisme • Versies met verhoogde snelheid enkel bij BOOST modellen (16m/min)
611110	LIVI 6/24X/M-BOOST (16m/min)	NET24N	24V	600		M	12	48	€ 847,00	
612100	LIVI 9/24X/M	NET24N	24V	900		M	12	48	€ 835,00	

Voor alle modellen: Sturing en bevestigingsplaat (te monteren) inbegrepen

*LET OP: modellen NIET compatibel met NETLINK

KIT LIVI

COD.	Art.		kg	kg	kg	€
611200	KIT LIVI 6X/M	LIVI 6X/M (NET230N) + LINEAR/XS + AURA/N + 2xGTI4	600	11,8	48	€ 1.002,00
612200	KIT LIVI 9X/M	LIVI 9X/M (NET230N) + LINEAR/XS + AURA/N + 2xGTI4	900	13,2	48	€ 1.089,00
611300	KIT LIVI 6/24X/M	LIVI 6/24X/M (NET24N) + LINEAR/XS + AURA/N + 2xGTI4	600	12,8	48	€ 883,00
611310	KIT LIVI 6/24X/M-BOOST	LIVI 6/24X/M-BOOST (NET24N) + LINEAR/XS + AURA/N + 2xGTI4	600	12,8	48	€ 925,00
612300	KIT LIVI 9/24X/M	LIVI 9/24X/M (NET24N) + LINEAR/XS + AURA/N + 2xGTI4	900	12,8	48	€ 1.015,00



COD. 611000
Art. LIVI 6X/M
Automatisatie voor residentiële schuifpoorten



COD. 662080
Art. LINEAR/XS
Paar mini fotocellen van gesynchroniseerde werking voor outdoor installatie. Maximaal bereik 20m



COD. 661130
Art. AURA N
LED-knipperlicht, multi-voltage 24V AC-DC/120V AC/230V AC, met geïntegreerde antenne 433 MHz / 868 MHz



COD. 672645
Art. GTI4
Witte 4-kanaals zender, 433Mhz, met 3 codeermogelijkheden: HCS Rolling-Code, Dip-Switch en nieuwe D.A.R.T.-codering

	LIVI 6X/M LIVI 6XE/M	LIVI 9X/M LIVI 9XE/M	LIVI 6/24X	LIVI 6/24X/M BOOST	LIVI 9/24X/M
Voedingsspanning (V)	230 - 240 V ~ (50/60 Hz)				
Voedingsspanning motor (V)	230 V ~		24 V ===		
Maximaal vermogen (W)	320	450	80		110
Maximale duwkracht (N)	340	490	210	240	260
Werkcyclus (manoeuvres/uur)	18	11	22		18
Poort L=5 meter					
Het maximale aantal bewegingen in 24 uur	60	40	60		40
Poort L=5 meter					
Maximaal deurgewicht (kg)	600	900	600		900
Ingebouwde condensator (µF)	8	12,5	-		
Thermische motorbeveiliging (°C)	140°C	160°C	-		
Bedrijfsgrenstemperaturen (°C)	-20÷50 °C				
Snelheid (m/min)	10		10	16	10
Standaard tandwiel	Z=16 (m=4mm)				
Productgewicht inclusief verpakking (Kg)	11	12,5	12		
Uitgezonden geluidsdruk (dBA)	< 70				
Beschermingsgraad	IP44				

SPECIFIEKE ACCESSOIRES

COD. 619042
Art. 450N
Extern ontgrendelingsmechanisme voor LIVI/X door middel van kabel (4,5m). Te gebruiken met BLINDOS

1 **€ € 178,00**

COD. 619013
Art. 460N V2
Extra funderingsplaat voor LIVI/X

1 **€ € 34,00**

COD. 665000
Art. BLINDOS
Aluminium veiligheidsbehuizing, met Europese cilinder, geschikt voor ontgrendelsysteem met kabel

1 **€ € 140,00**

COD. 629293
Art. KIT BAT LIVI/X-GEKO/X
Oplaadbare batterijset 12V - 1,2Ah, compleet met kabels en bevestigingsbeugel voor GEKO/X en LIVI/X

1 **€ € 95,00**

NEW

COD. 629294
Art. BAT/LIVI/X-GEKO/X SUPPORT
Batterijbeugel voor GEKO/X met bevestigingsschroeven

1 **€ € 23,50**

NEW

COD. 661140
Art. KIT LED/X
Ledkit voor GEKO/X en LIVI/X bestaande uit 60 cm COB ledstrip (wit licht) + voeding + relais

1 **€ € 102,00**



COD. 661141
Art. LED/X
60 cm COB-ledstrip (wit licht), zonder voeding (voor tweede GEKO/X-motor)

1 **€ € 40,00**



COD. 619015
Art. KIT ADA LIVI/N
Kit voor vervanging van LIVI/N door LIVI/X

1 **€ € 20,00**

NEW

COD. 619014
Art. KIT ADA LIVI MULTIBRAND
Basis voor multi-merk plaat aanpassing

1 **€ € 94,00**

NEW

COD. 619000
Art. 111
Nylon tandlat, met bevestigingsbouten (1m)

500 **€ € 35,00**

bestellen in veelvouden van 10

COD. 126001
Art. 112
Gegalvaniseerde stalen tandlat 22x22mm (1m)

500 **€ € 39,50**

bestellen in veelvouden van 4

COD. 126000
Art. 113
Gegalvaniseerde stalen tandlat 30x12mm met verzinkte afstandsbussen en bevestigingsbouten (1m)

500 **€ € 36,50**

bestellen in veelvouden van 4

VOORBEELD VAN EEN TYPISCHE INSTALLATIE

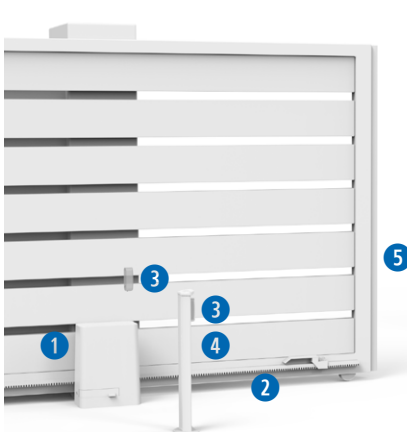

AFMETINGEN

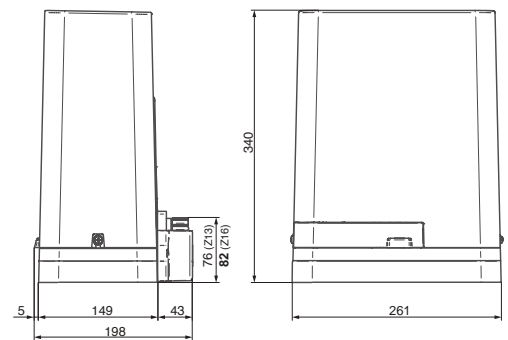

1 **COD. 611000**
LIVI 6X/M

2 **COD. 619000**
111

3 **COD. 662080**
LINEAR/XS

4 **COD. 664000**
PILLY/60

5 **COD. 171035**
C-20

6 **COD. 663090**
GT-KEY

7 **COD. 661130**
AURA/N

COD. 672645
GT14

REV



Automatisatie voor collectieve en industriële schuifpoorten tot 1400 Kg



REV



Motor met encodertechnologie en geforceerde ventilatie (voor 230V-versies), om intensief gebruik te garanderen



Stuurkaart in een hogere positie aan de voorkant geplaatst. Altijd te bereiken en perfect voor kleine of smalle ruimten



De REV is uitgerust met een nieuwe magnetische eindschakelaar, bestaande uit een sensor met nieuwe technologie en een set magneten die aan het meervoudig verstelbare rek zijn bevestigd.



Bij de omkeerbare modellen van deze motor kan de poort handmatig worden verplaatst zonder de motor te ontgrendelen en veiligheidsmaatregelen te hoeven treffen die gebruikelijk zijn op installaties in openbare context.



Compatibel met IRONBOX en IRONBOX/XS
Vandalbestendige box voor installaties in uitdagende of industriële omgevingen



REV24/M
BOOST

Openingssnelheid

26 m/min



Dankzij de universele besturingen DE@NET is deze motor compatibel met NETLINK System.



NETCOM

Compatibel met NETCOM, het apparaat voor installatie, onderhoud en beheer van afstandsbedieningen!

Opmerking: de openingssnelheid zou lager kunnen uitvallen naargelang de eigenschappen van de installatie



REV MOTOREN - Sturing en in te betonen bevestigingsplaat inbegrepen

COD.	Art.	DEA	⚡	kg	ENCODER	⌚	🏁	kg	📏	€	ANDERE KENMERKEN	
616003	REV220/M	NET230N	230V	1400	✓			M	18	30	€ 1.076,00	<ul style="list-style-type: none"> •Zelf vergrendelend •Magnetische einderitschakelaars •Snelheidsregeling en vertraging in openen en sluiten •Motor gecontroleerd door middel van een encoder en met obstakeldetectie
616004	REV220/RFM	NET230N	230V	1400	✓	✓		M	18	30	€ 1.735,00	<ul style="list-style-type: none"> •Niet zelf-vergrendelend met rem in openen en sluiten •Magnetische einderitschakelaars •Olie bad •Snelheidsregeling en vertraging in openen en sluiten •Motor gecontroleerd door middel van een encoder en met obstakeldetectie
616012	REV24/M	NET24N	24V	1400				M	18	30	€ 1.239,00	<ul style="list-style-type: none"> •Zelf vergrendelend •Magnetische einderitschakelaars •Snelheidsregeling en vertraging in openen en sluiten
616025	REV24/M BOOST	NET24N BOOST	24V	1200				M	18	30	€ 1.436,00	<ul style="list-style-type: none"> •Zelf vergrendelend •Magnetische einderitschakelaars •Snelheidsregeling en vertraging in openen en sluiten



REV/IB MOTOREN - zonder behuizing, sturing en einderitcontacten

COD.	Art.	DEA	⚡	kg	ENCODER	⌚	🏁	kg	📏	€	ANDERE KENMERKEN	
616005	REV220/IB *		230V	1400	✓				17	30	€ 823,00	<ul style="list-style-type: none"> •Zelf vergrendelend •Magnetische einderitschakelaars binnenin de IRONBOX •Motor gecontroleerd door middel van een encoder en met obstakeldetectie •Rondsel Z18/IB
616006	REV220/RF/IB *		230V	1400	✓	✓			17	30	€ 1.352,00	<ul style="list-style-type: none"> •Niet zelf-vergrendelend, met rem •Magnetische einderitschakelaars binnenin de IRONBOX •Olie bad •Motor gecontroleerd door middel van een encoder en met obstakeldetectie •Rondsel Z15/IB
616013	REV24/IB**		24V	1400					17	30	€ 824,00	<ul style="list-style-type: none"> •Zelf vergrendelend •Magnetische einderitschakelaars binnenin de IRONBOX •Rondsel Z18/IB

*Sturing om de installatie te vervolledigen: IRONBOX NET230N/C code 677610 (met behuizing)

**Sturing om de installatie te vervolledigen: IRONBOX NET24N/C250 code 678263 (met behuizing en 250W transformator)

TECHNISCHE INFO	REV220/M REV220/IB	REV220/RFM REV220/RF/IB	REV24/M REV24/IB	REV24/M BOOST
Voedingsspanning motor (V)	230V ~ ± 10 % (50/60 Hz)		24V =	
Maximaal vermogen (W)	500		250	800
Maximale kracht (N)	900	1200	450	861
Maximaal poortgewicht (kg)	1400Kg			1200Kg
W (bewegingen/uur) voor een poort van 8m	27 voor poorten tot 1000kg 22 voor poorten tot 1400kg		36 voor poorten tot 1000kg 31 voor poorten tot 1400kg	22 voor poorten tot 1200kg
Ingebouwde condensator (µF)	14	12,5	\	
Werkings temperatuur (°C)	-20 ÷ 50			
Thermische motorbeveiliging (°C)	150		\	
Snelheid (m/min.)	10		12	26
Standaard tandwiel	Z18	Z15	Z18	
Gewicht van product inclusief verpakking (Kg)	18			
Geluidsdruk (dBA)	< 70			
Beveiligingsgraad	IPX4 (IP44 met Magnetische einderitcontacten)			

SPECIFIEKE ACCESSOIRES



COD. 619080
Art. IRONBOX
RAL 7016 geverfde ijzeren anti-vandaal behuizing voor REV en GULLIVER/N met magnetische einderitten en fundatieplaat
Dim. mm b 594 x h 1002 x p 280 (zonder tandwiel)

1 € € 1.135,00



COD. 619100
Art. IRONBOX/XS
Geverfde ijzeren anti-vandaal behuizing voor REV en GULLIVER met magnetische einderitten en fundatieplaat
Dim. mm b 359 x h 607 x p 219 (zonder tandwiel)

1 € € 596,00



COD. 619090
Art. Pignone Z22*
Groter tandwiel Z=22 voor REV. M=4 Z=22 Ø=96mm h=30mm

1 € € 99,00

**Indien men gebruikt maakt van het grote tandwiel artikel Z22; dient U het maximale gewicht van de vleugel te verminderen met 30%*
LET OP: Niet te gebruiken met REV24/M BOOST



COD.619041
Art. 451
Extern ontgrendelingsmechanisme voor REV door middel van kabel (4,5m). Te gebruiken met BLINDOS

1 € € 178,00



COD. 665000
Art. BLINDOS
Aluminium veiligheidsbehuizing, met Europese cilinder, geschikt voor ontgrendelsysteem met kabel

1 € € 140,00



COD. 619074
Art. FM/IB V2
Magnetische eindercontacten voor IB versie

1 € € 237,00



COD. 360674
Art. Pignone Z15/IB REV
Gegalvaniseerd tandwiel voor IRONBOX M=4 Z=18 Øe=80 (REV220/RF/IB)

1 € € 101,00



COD. 360673
Art. Pignone Z18/IB REV
Gegalvaniseerd tandwiel voor IRONBOX M=4 Z=18 Øe=80 (REV220/IB, REV24/IB)

1 € € 105,00



COD. 386830
Art. REV/B
Extra basis voor REV. H=40mm

1 € € 136,00



COD. 619000
Art. 111
Nylon tandlat, met bevestigingsbouten (1m)

500 € € 35,00

bestellen in veelvouden van 10



COD. 126001
Art. 112
Gegalvaniseerde stalen tandlat 22x22mm (1m)

500 € € 39,50

bestellen in veelvouden van 4



COD. 126000
Art. 113
Gegalvaniseerde stalen tandlat 30x12mm met verzinkte afstandsbussen en bevestigingsbouten (1m)

500 € € 36,50

bestellen in veelvouden van 4

VOORBEELD VAN EEN TYPISCHE INSTALLATIE



AFMETINGEN

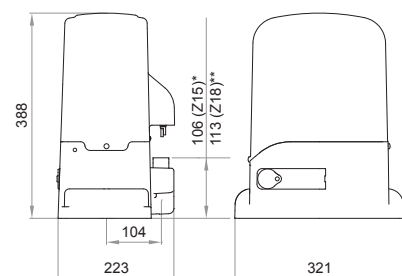

* art. REV220/RF - REV220RFM

**art. REV220 - REV220/M - REV24/F - REV24/M - REV24/M BOOST



1 COD. 616003
REV220/M



2 COD. 126000
113



3 COD. 662080
LINEAR/XS



4 COD. 664000
PILLY/60



5 COD. 171035
C-20



6 COD. 663090
GT-KEY



7 COD. 661130
AURA/N



COD. 672645
GT14



COD. 668010
127

GULLIVER/N



Automatisatie voor industriële schuifpoorten

tot 3000 Kg



GULLIVER/N



Motor met encodertechnologie en beluchting met ventilator, voor intensief gebruik



Eenvoudige diepte-instelling en compatibiliteit, zelfs op oude installaties met GULLIVER



Meer snelheid en meer controle dankzij de nieuwe NET230-EVO-I besturingskaart met geïntegreerde invertertechnologie.



Modellen met magnetische eindloop



Bedieningspaneel aan de voorzijde, met transparant deksel en zichtbaar display, met standaard die tot 120° kan draaien.

Metalen mechaniek en stalen en bronzen tandwielen voor maximale prestaties en duurzaamheid

Diagram maximale snelheid

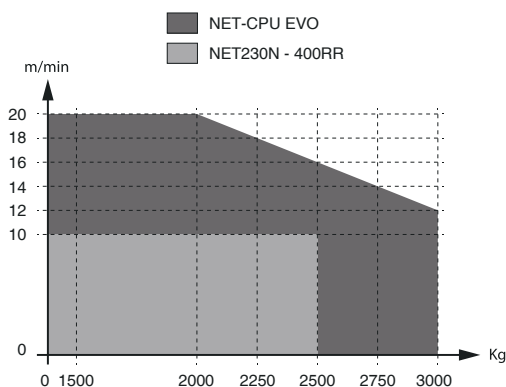

Compatibel met IRONBOX en IRONBOX/XS
Vandalbestendige box voor installaties in uitdagende of industriële omgevingen



Dankzij de universele besturingen DE@NET is deze motor compatibel met NETLINK System. Ook compatibel met NETCOM. Zie p.11 voor meer informatie.



GULLIVER/N MOTOREN - Sturingen in te betoneren bevestigingsplaat inbegrepen

COD.	Art.	DEA	⚡	Kg	ENCODER	kg	€	ANDERE KENMERKEN			
613601	GULLIVER/N/M	NET230N	230V	2500	✓	M	30	18	€ 1.770,00	<ul style="list-style-type: none"> • Zelf vergrendelend • Magnetische einderitschakelaars • Snelheidsregeling en vertraging in openen en sluiten • Motor gecontroleerd door middel van een encoder en met obstakeldetectie 	
613611	GULLIVER/N/3P/M	NET230 EVO-I	230V	3000	✓	✓	M	30	18	€ 2.350,00	<ul style="list-style-type: none"> • Zelf vergrendelend • Magnetische einderitschakelaars • Anti-knel veiligheidsmechanisme • Snelheidsregeling en vertraging in openen en sluiten • Motor gecontroleerd door middel van een encoder en met obstakeldetectie
613612	GULLIVER/N/3P/F/M	NET230 EVO-I	230V	3000	✓	✓	M	30	18	€ 2.710,00	<ul style="list-style-type: none"> • Elektronische krachtregeling • Anti-knel veiligheidsmechanisme • Snelheidsregeling en vertraging in openen en sluiten • Motor gecontroleerd door middel van een encoder en met obstakeldetectie • Elektromechanisch remsysteem (enkel de versie GULLIVER/N/3P/F/M)
613615	GULLIVER/N/400/3P/M	400RR	400V	2500	✓	M	30	18	€ 2.350,00	<ul style="list-style-type: none"> • ATTENTIE: NIET COMPATIBEL MET NETLINK • Elektronische krachtregeling • Anti-knel veiligheidsmechanisme • Snelheidsregeling en vertraging in openen en sluiten 	



GULLIVER/N MOTOREN - zonder behuizing, sturing en einderitcontacten

COD.	Art.	⚡	Kg	ENCODER	kg	€	ANDERE KENMERKEN	
613602	GULLIVER/N/IB *	230V	2500	✓	29	18	€ 1.360,00	<ul style="list-style-type: none"> • Zelf vergrendelend • Magnetische einderitschakelaars binnenin de IRONBOX • Motor gecontroleerd door middel van een encoder en met obstakeldetectie • Rondsel Z18/IB
613613	GULLIVER/N/3P/IB **	230V	3000	✓	29	18	€ 1.570,00	<ul style="list-style-type: none"> • Zelf vergrendelend • Magnetische einderitschakelaars binnenin de IRONBOX • Motor gecontroleerd door middel van een encoder en met obstakeldetectie • Rondsel Z18/IB

* Sturing om de installatie te vervolledigen: IRONBOX NET230N/C Code 677610 (met behuizing) of besturingsbord cod. 677611 art. NET230N/PROBOX en cod. 679210 art. STEELBOX. **Opgelet:** niet compatibel met IRONBOX/XS.

** Sturing om de installatie te vervolledigen: IRONBOX NET230EVO-I/C (met behuizing) of besturingsbord cod. 677663 art. NET230EVO-I-PROBOX en cod. 679210 art. STEELBOX. **Opgelet:** niet compatibel met IRONBOX/XS.

Voor alle IB-modellen: kleine basis en scharnierende handgreep inbegrepen

	GULLIVER/N/M - GULLIVER/N/IB	GULLIVER/N/3P/M - GULLIVER/N/3P/F/M - GULLIVER/N/3P/IB	GULLIVER/N/400/3P/M
Voedingsspanning (V)	230-240 V ~ (50/60 Hz)		400 V ~ (50/60 Hz)
Motorvoedingsspanning (V)	230 V ~	230 V 3~	400 V 3~
Nominaal vermogen (W)	226	175	-
Maximaal vermogen (W)	860	1650	1200
Nominaal koppel (Nm)	2,6	7	-
Maximaal koppel (Nm)	47	55	59
Maximale duwkracht (N)	1300	1530	1650
Werkcyclus (manoeuvres/uur)	13	18 (12m/min - 60%) 28 (20m/min - 100%)	17
Lengte van referentiepoortblad (m)	12		14
Ingebouwde condensator (µF)	30	-	-
Motor thermische beveiliging (°C)	140 °C		-
Bedrijfsgrenstemperaturen (°C)	-20 ÷ 50 °C		
Snelheid (m/min)	10,4	12 ÷ 20	10
Standaard tandwiel	Z=18 (m=4mm)		
Productgewicht inclusief verpakking (Kg)	30		
Uitgezonden geluidsdruk (dBA)	< 70		
Beschermingsgraad	IP55 (IPX0 voor /IB-versies)		

SPECIFIEKE ACCESSOIRES

COD. 665000
Art. BLINDOS
Aluminium veiligheidsbehuizing, met Europese cilinder, geschikt voor ontgrendelsysteem met kabel

 1 € € 140,00

COD. 619074
Art. FM/IB V2
Magnetische einderitcontacten voor IB versie

 1 € € 237,00

COD. 360580
Art. M6
M=6 Z=12 Øe=84 GULLIVER/N gegalvaniseerd tandwiel

 1 € € 99,00

COD. 360412
Art. Pignone Z18/IB GULLIVER
Gegalvaniseerd tandwiel voor IRONBOX M=4 Z=18 Øe=80

 1 € € 101,00

COD. 619043
Art. 452
Inbouwongrendeling voor GULLIVER/N

 1 € € 178,00

COD. 619110
Art. 470
Knikontgrendelingshendel GULLIVER/N (inbegrepen in IB-versies)

 1 € € 90,00

COD. 619000
Art. 111
Nylon tandlat, met bevestigingsbouten (1m)

 500 € € 35,00

bestellen in veelvouden van 10

COD. 126001
Art. 112
Gegalvaniseerde stalen tandlat 22x22mm (1m)

 500 € € 39,50

bestellen in veelvouden van 4

COD. 126000
Art. 113
Gegalvaniseerde stalen tandlat 30x12mm met verzinkte afstandsbussen en bevestigingsbouten (1m)

 500 € € 36,50

bestellen in veelvouden van 4

COD. 126008
Art. 116
Gegalvaniseerde stalen tandlat M6 (1m)

 500 € € 149,00

COD. 619080
Art. IRONBOX
RAL 7016 geverfde ijzeren anti-vandaal behuizing voor REV en GULLIVER/N met magnetische einderitten en fundatieplaat
Dim. mm b 594 x h 1002 x p 280 (zonder tandwiel)

 1 € € 1.135,00

VOORBEELD VAN EEN TYPISCHE INSTALLATIE



AFMETINGEN

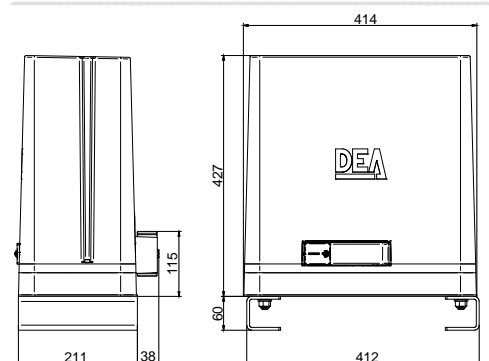

1 COD. 613601
GULLIVER/NM

2 COD. 126001
112

3 COD. 662044
LINEAR

4 COD. 664000
PILLY/60

5 COD. 171035
C-20

6 COD. 663090
GT-KEY

7 COD. 661130
AURA/N

COD. 672645
GT14

COD. 668010
127







Kies de automatisatie voor uw draaipoort

MAC



- Tot 3m - 400kg
- 230V / 24V
- Residentieel en semi-intensief gebruik

LIVI 502



- Tot 4,5m - 400kg
- 230V / 24V
- Residentieel en semi-intensief gebruik
- Versies met knikarm of schuifarm beschikbaar

STING



- Tot 3,5m - 400kg
- 230V / 24V
- Residentieel en semi-intensief gebruik
- Versies beschikbaar met encoder
- Verkrijgbaar in de snelle versie, BOOST-modellen (90° ~ 9s)
- Verkrijgbaar in omkeerbare versie

ANGOLO



- Tot 2,3m - 200kg
- 24V
- Residentieel gebruik
- Versies met knikarm of schuifarm beschikbaar

LOOK



- Tot 5m - 280Kg
- 230V / 24V
- Residentieel en semi-intensief gebruik
- Versies met encoder en einderitcontacten beschikbaar

GHOST 100



- tot 3,5m - 400kg
- 230V / 24V
- Residentieel en semi-intensief gebruik
- Versies beschikbaar met encoder
- Compatibel met andere fundatiekasten van andere merken

OLI/N



- Tot 4,5m - 500kg
- 230V
- Intensief gebruik
- Niet zelf-vergrendelende versie beschikbaar met blokken voor opening en sluiting

GHOST 200



- Tot 4m - 400kg
- 230V / 24V
- Semi-intensief en intensief gebruik

GEKO/X



- Tot 3m - 250kg
- 24V
- Residentieel gebruik
- Versies met knikarm of schuifarm beschikbaar

SELECTIE GIDS

Kies de maximale lengte van uw poort



Lineaire armen

	2m	200 kg	LOOK/E	24V	100°		
			MAC/E	24V	110°		art. MAC/FM
	3m	200 kg	STING/BOOST	24V	110°		art. MAC/FM
			MAC - STING	230V	110°	✓ (STING/EN)	art. MAC/FM
		400 kg	MAC - STING	24V	110°		art. MAC/FM
			LOOK	230V	100°	✓	
			LOOK	24V	100°		
550 kg	OLI/N	230V	90°				
	3,5m	300 kg	STING/24/R	24V	110°		art. MAC/FM
	4,5m	500 kg	OLI/N	230V	110°		
	5m	280 kg	LOOK	230V	120°	✓	
			LOOK	24V	120°		✓

Opener met knikarm

	2,3m	200 kg	ANGOLO	24V	120°		
	3m	250 kg	GEKO/X	24V	120°	✓	✓
	3m	300 kg	LIVI502	24V	135°		art.560F
	4,5m	400 kg	LIVI502	230V	135°	✓	art.560F

Ondergrondse motoren

	3,5m	400 kg	GHOST100	230V	107° (+ art.116G/N = 180°)	✓	✓
			GHOST100	24V	107° (+ art.116G/N = 180°)		✓
	4m	400 kg	GHOST200	230V	107° (+ art.216 = 180°)		art. 218
			GHOST200	24V	107° (+ art.216 = 180°)		art. 218

MAC



Elektromechanische automatisatie voor draaihekken

tot 3 m - 400 kg



MAC

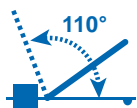

Deuropening tot 110°

Het lichaam uit één stuk waarborgt de stevigheid van deze motor



Geen aanslagen op de grond meer als er mechanische aanslagen worden gebruikt (optie)

Standaard bevestigingsplaten zijn standaard. Als er een grotere veelzijdigheid van de installatie gewenst wordt, kunnen de optionele aanpasbare bevestigingsplaten worden gebruikt (art. MLS/SFR).



Sterke mechanische tandwielen en kettingwielen waarborgen blijvende betrouwbaarheid en duurzaamheid



Dankzij de universele besturingen DE@NET is deze motor compatibel met NETLINK System.



Compatibel met NETCOM, het apparaat voor installatie, onderhoud en beheer van afstandsbedieningen!



MAC MOTOREN

COD.	Art.								€	ANDERE KENMERKEN
625010	MAC*	230V	3 m	334 mm	8,8	50	€ 426,00			• Voor vleugels tot 3m lang
625040	MAC/24**	24V	3 m	334 mm	8,8	50	€ 454,00			• Voor vleugels tot 3m lang

Alle modellen: Te lassen bevestigingsplaten inbegrepen

*Sturing om de installatie compleet te maken: sturing cod. 677610 art. NET230N/C (met behuizing)

**Sturing om de installatie compleet te maken: sturing cod. 678261 art. NET24N/C (met behuizing)

KIT MAC

COD.	Art.				€	
625650	KIT MACNET	2xMAC + NET230N/C + LINEAR/XS + AURA/N + 2xGTI4	3 m	20	25	€ 1.400,00
625660	KIT MAC/24NET	2xMAC/24 + NET24N/C + LINEAR/XS + AURA/N + 2xGTI4	3 m	20	25	€ 1.540,00
625664	KIT MAC/24NET/E STANDARD	2xMAC/24/E + NET24N/C + LINEAR/XS + AURA/N + 2xGTI4	2 m	20	25	€ 1.275,00

	COD. 625010 Art. MAC Elektromechanische automatisatie voor draaihekkens		COD. 677610 Art. NET230N/C Universele digitale sturing voor 1 of 2 motoren, 230V met of zonder encoder, met behuizing		COD. 662080 Art. LINEAR/XS Paar mini fotocellen van gesynchroniseerde werking voor outdoor installatie. Maximaal bereik 20m		COD. 661130 Art. AURA N LED-knipperlicht, multi-voltage 24V AC-DC/120V AC/230V AC, met geïntegreerde antenne 433 MHz / 868 MHz
	COD. 672645 Art. GTI4 Witte 4-kanaals zender, 433Mhz, met 3 codeermogelijkheden: HCS Rolling-Code, Dip-Switch en nieuwe D.A.R.T.-codering						

TECHNISCHE INFO	MAC	MAC24	MAC24/E
Voedingsspanning motor (V)	230V ~ ± 10 % (50/60 Hz)		24V =
Maximaal vermogen (W)	300	60	50
Maximale kracht (N)	1650	1000	500
Openingstijd 90°(s)*		16	11,6
Schokbestendig (J)	18	40	10
Max. aantal bewegingen in 24 uur		90	45
Ingebouwde condensator (µF)	8		/
Werkings temperatuur (°C)		-20 ÷ 50	
Thermische motorbeveiliging (°C)	150		/
Gewicht van product inclusief verpakking (Kg)		8,8	
Geluidsdruk (dBA)		< 70	
Beveiligingsgraad		IPX4	

* de openingstijd van het blad op 90° kan lager zijn in overeenstemming met de kenmerken van de installatie

SPECIFIEKE ACCESSOIRES



KEUZE SCHEMA

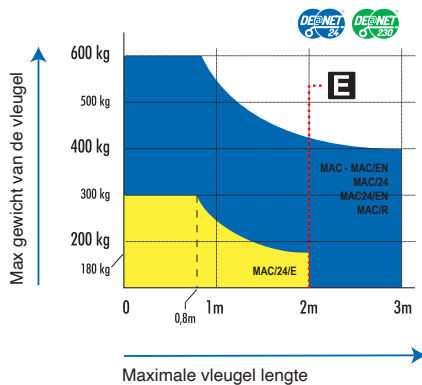

- = MAC - MAC/24
- = MAC/24/E

Als de vleugel groter is dan 2m of bij gebruik van omkeerbare motoren is het plaatsen van een elektrisch slot noodzakelijk om de poort te blokkeren in gesloten positie. De hoogte en de structuur van de vleugel, alsook de aanwezigheid van sterke wind kan een waarde vermindering van de voorgeschreven data in de tabel veroorzaken of maakt het nodig om een elektrisch slot te gebruiken, ook voor vleugel van minder dan 2m.

BEVESTIGINGSPLATEN

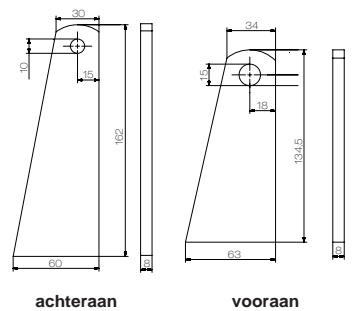

VOORBEELD VAN EEN TYPISCHE INSTALLATIE

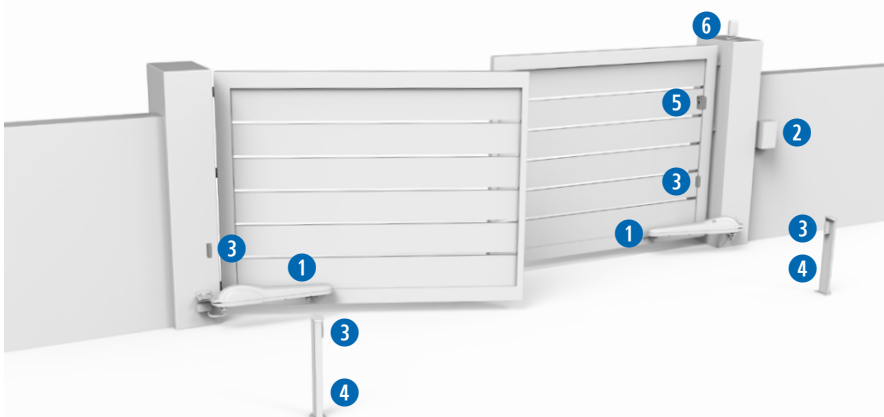

AFMETINGEN

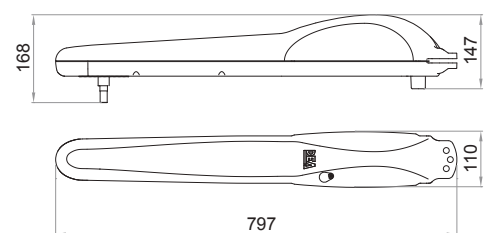

STING



Elektromechanische automatisatie voor draaihekkens

tot 3 m - 400 kg



STING

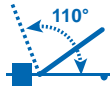

Deuropening tot 110°.

Sterke, betrouwbare motor in een lichaam uit één stuk



Snelle ontgrendeling met de individuele metalen sleutel



Geen aanslagen op de grond meer als er mechanische aanslagen worden gebruikt (optie)

Omkeerbare versie art. STING/24/R



Geen risico op blokkering van het hek bij een stroomuitval, dankzij de reservebatterijen (optie, art. BAT, code 629290) die mogelijk zijn op 24V-modellen



Dankzij de universele besturingen DE@NET is deze motor compatibel met NETLINK System.



NETCOM

Compatibel met NETCOM, het apparaat voor installatie, onderhoud en beheer van afstandsbedieningen!



Veelzijdigere installatiemogelijkheden dankzij de aanpasbare (apart te bestellen) bevestigingsplaten (art. MLS/SFR)



STING	Openingstijd ongeveer 90°	16"
STING/BOOST		9"
STING/24/R		12"

Opmerking: de openingstijd kan langer zijn naargelang de eigenschappen van de installatie

Snel manoeuvreren met **STING/BOOST**: het 24V-model van de STING-serie met opening tot 90° in minimaal 9 seconden. Beschikbaar in **kit**.



STING MOTOREN

COD.	Art.								€	ANDERE KENMERKEN
625050	STING*	230V	3 m		334 mm		8,9	50	€ 514,00	• Voor vleugels tot 3m lang
625052	STING/EN*	230V	3 m	✓	334 mm		9	50	€ 580,00	• Met encoder, voor vleugels tot 3m
625051	STING/24**	24V	3 m		334 mm		8,9	50	€ 541,00	• Voor vleugels tot 3m lang
625056	STING/24-BOOST** (37 mm/s)	24V	3 m		334 mm		8,9	50	€ 624,00	• Voor vleugels tot 3m lang
625060	STING/24/R***	24V	3,5 m		334 mm		8,9	50	€ 679,00	• Voor vleugels tot 3,5m lang / 300kg • Omkeerbaar

Alle modellen: Regelbare te monteren bevestigingen inbegrepen (art. MLS/SFR)

*Sturing om de installatie compleet te maken: sturing cod. 677610 art. NET230N/C (met behuizing)

**Sturing om de installatie compleet te maken: sturing cod. 678261 art. NET24N/C (met behuizing)

***Geleverd met: verstelbare beugels, 1 Omron-sokkel (cod. 171503) en 1 monostabiel relais (cod. 171504)

KIT STING

COD.	Art.					€
625700	KIT STING/NET	2xSTING + NET230N/C + LINEAR/XS + AURA/N + 2xGTI4 + MAC/FM	3 m	20	25	€ 1.574,00
625701	KIT STING/24NET	2xSTING/24 + NET24N/C + LINEAR/XS + AURA/N + 2xGTI4 + MAC/FM	3 m	20	25	€ 1.748,00
625704	KIT STING/24NET-BOOST	2xSTING/24-BOOST + NET24N/C + LINEAR/XS + AURA/N + 2xGTI4 + MAC/FM	3 m	20	25	€ 1.902,00
625702	KIT STING/NET/EN	2xSTING/EN + NET230N/C + LINEAR/XS + AURA/N + 2xGTI4 + MAC/FM	3 m	20	25	€ 1.754,00

	COD. 625050 Art. STING Elektromechanische automatisatie voor draaihekken		COD. 677610 Art. NET230N/C Universele digitale sturing voor 1 of 2 motoren, 230V met of zonder encoder, met behuizing		COD. 662080 Art. LINEAR/XS Paar mini fotocellen van gesynchroniseerde werking voor outdoor installatie. Maximaal bereik 20m		COD. 661130 Art. AURA N LED-knipperlicht, multi-voltage 24V AC-DC/120V AC/230V AC, met geïntegreerde antenne 433 MHz / 868 MHz
	COD. 672645 Art. GTI4 Witte 4-kanaals zender, 433Mhz, met 3 codeermogelijkheden: HCS Rolling-Code, Dip-Switch en nieuwe D.A.R.T.-codering		COD. 629300 Art. MAC/FM Mechanische einderitten voor MAC/STING (2 stuks)				

TECHNISCHE INFO	STING	STING/EN	STING/24	STING/24-BOOST	STING/24/R
Voedingsspanning motor (V)	230V ~ ± 10 % (50/60 Hz)		24V =		
Maximaal vermogen (W)	300		60	85	60
Maximale kracht (N)	1650		1000	1000	1000
Openingstijd 90°(s)*		16		9	11,6
Arbeidscyclus (bewegingen/h)	18	22	40		60
Max. aantal bewegingen in 24 uur	90				
Ingebouwde condensator (µF)	8		/		/
Werkings temperatuur (°C)	-20 ÷ 50				
Thermische motorbeveiliging (°C)	150		/		/
Gewicht van product inclusief verpakking (Kg)	8,8				
Geluidsdruk (dBA)	< 70				
Beveiligingsgraad	IPX4				

* de openingstijd van het blad op 90° kan lager zijn in overeenstemming met de kenmerken van de installatie

SPECIFIEKE ACCESSOIRES



KEUZE SCHEMA

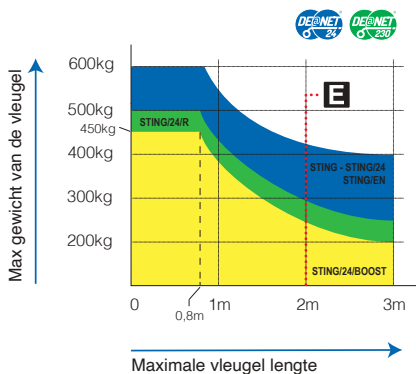

- = STING - STING/24 - STING/EN
- = STING/24/R
- = STING/24-BOOST

Als de vleugel groter is dan 2m of bij gebruik van omkeerbare motoren is het plaatsen van een elektrisch slot noodzakelijk om de poort te blokkeren in gesloten positie. De hoogte en de structuur van de vleugel, alsook de aanwezigheid van sterke wind kan een waarde vermindering van de voorgeschreven data in de tabel veroorzaken of maakt het nodig om een elektrisch slot te gebruiken, ook voor vleugel van minder dan 2m.

BEVESTIGINGSPLATEN

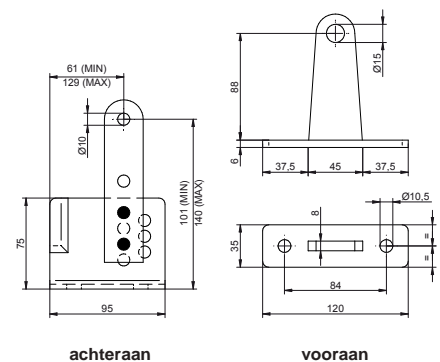

VOORBEELD VAN EEN TYPISCHE INSTALLATIE

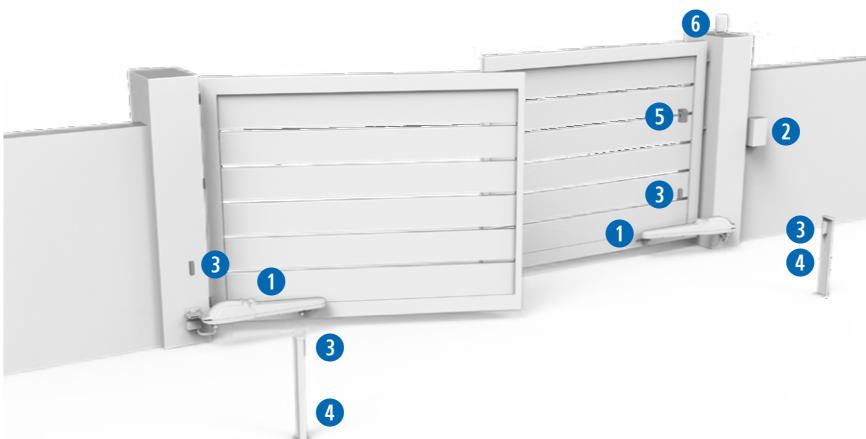

AFMETINGEN

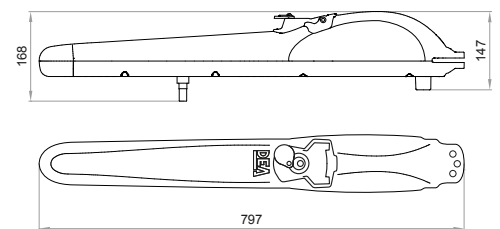

LOOK



Elektromechanische automatisatie voor draaihekken

tot 5 m - 280 kg



LOOK

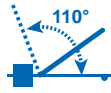

Deuropening tot 110°

De versie met encoder staat garant voor hoge prestaties en veilige bewegingen



Ontgrendeling met plastic sleutel in het geval van een stroomuitval

Roestvrij stalen telescopische zuiger die een hoge corrosiebestendigheid garandeert



Veelzijdigere installatiemogelijkheden dankzij de standaard aanpasbare bevestigingsplaten (art. MLS/SFR).



2 lengten leverbaar:

- met stang van 320 mm voor hekken met een lengte tot 3 m
- met stang van 520 mm voor hekken met een lengte tot 5 m



Optionele stangbedekking voor bescherming van de uitschuifbare stang een rechtlijner uiterlijk

Dankzij de universele besturingen DE@NET is deze motor compatibel met NETLINK System.



Compatibel met NETCOM, het apparaat voor installatie, onderhoud en beheer van afstandsbedieningen!



LOOK MOTOREN

COD.	Art.								€	ANDERE KENMERKEN
627000	351/SC*	230V	3 m		320 mm		9	50	€ 424,00	• Voor vleugels tot 3m lang
627012	351EN/SC*	230V	3 m	✓	320 mm		9	50	€ 509,00	• Met encoder, voor vleugels tot 3m lang
627053	355/SC*	230V	5 m		520 mm		9,5	40	€ 493,00	• Voor vleugels tot 5m lang
627052	355EN/SC*	230V	5 m	✓	520 mm		9,5	40	€ 587,00	• Met encoder, voor vleugels tot 5m lang
627092	371E/SC**	24V	2 m		320 mm		9	50	€ 388,00	• Voor vleugels tot 2m lang
627090	371/SC**	24V	3 m		320 mm		9	50	€ 443,00	• Voor vleugels tot 3m lang
627111	372/SC**	24V	3 m		320 mm	E	9	50	€ 521,00	• Met einderitschakelaars, voor vleugels tot 3m lang
627123	373/SC**	24V	5 m		520 mm		9,5	40	€ 512,00	• Voor vleugels tot 5m lang
627131	374/SC**	24V	5 m		520 mm	E	9,5	40	€ 587,00	• Met einderitschakelaars, voor vleugels tot 5m lang

Voor alle modellen: te monteren regelbare bevestigingsplaten inbegrepen (art. MLS/SFR), Afscherming niet inbegrepen.

*Sturing om de installatie compleet te maken: sturing cod. 677610 art. NET230N/C (met behuizing)

**Sturing om de installatie compleet te maken: sturing cod. 678261 art. NET24N/C (met behuizing)

KIT LOOK

COD.	Art.				€	
627630	KIT 351NET	2x351/SC + NET230N/C + LINEAR/XS + AURA/N + 2xGTI4	3 m	21	25	€ 1.349,00
627652	KIT 371E/NET	2x371E/SC + NET24N/C + LINEAR/XS + AURA/N + 2xGTI4	2 m	21	25	€ 1.272,00
627650	KIT 371NET	2x371/SC + NET24N/C + LINEAR/XS + AURA/N + 2xGTI4	3 m	21	25	€ 1.460,00

	COD. 627000 Art. 351/SC Elektromechanische automatisatie voor draaihekken		COD. 677610 Art. NET230N/C Universele digitale sturing voor 1 of 2 motoren, 230V met of zonder encoder, met behuizing		COD. 662080 Art. LINEAR/XS Paar mini fotocellen van gesynchroniseerde werking voor outdoor installatie. Maximaal bereik 20m		COD. 661130 Art. AURA N LED-knipperlicht, multi-voltage 24V AC-DC/120V AC/230V AC, met geïntegreerde antenne 433 MHz / 868 MHz
	COD. 672645 Art. GTI4 Witte 4-kanaals zender, 433Mhz, met 3 codeermogelijkheden: HCS Rolling-Code, Dip-Switch en nieuwe D.A.R.T.-codering						

TECHNISCHE INFO	351/SC - 351EN/SC	355/SC - 355EN/SC	371/SC - 372/SC	373/SC - 374/SC	371E/SC
Voedingsspanning motor (V)	230V ~ ± 10 % (50/60 Hz)		24V ~		
Maximaal vermogen (W)	300		60		50
Maximale kracht (N)	1650		1000		500
Tijd met totale slag (s)	20	33	21	34	21,5
Openingstijd 90°(s)*	16	12,5	15		
Schokbestendig (J)	22 - 25 (vers. 351EN)		40		10
Max. aantal bewegingen in 24 uur			110		110
Ingebouwde condensator (µF)	8		/		
Werkings temperatuur (°C)	-20 ÷ 50				
Thermische motorbeveiliging (°C)	150		/		
Gewicht van product inclusief verpakking (Kg)	9	9,5	9		
Geluidsdruk (dBA)	< 70				
Beveiligingsgraad	IP24				

* de openingstijd van het blad op 90° kan lager zijn in overeenstemming met de geometrie van de installatie

SPECIFIEKE ACCESSOIRES



KEUZE SCHEMA

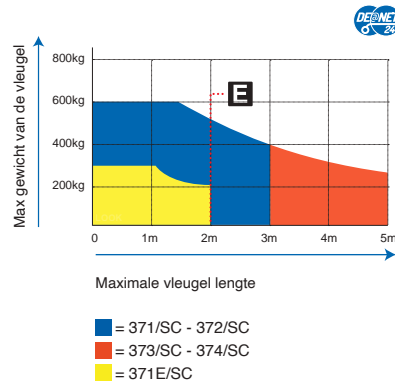
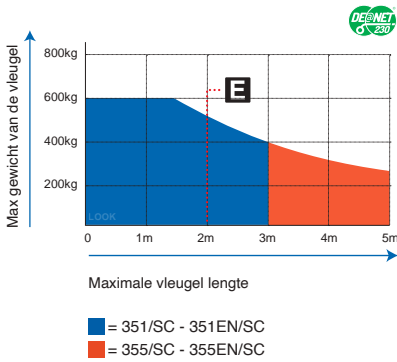

Als de vleugel groter is dan 2m of bij gebruik van omkeerbare motoren is het plaatsen van een elektrisch slot noodzakelijk om de poort te blokkeren in gesloten positie. De hoogte en de structuur van de vleugel, alsook de aanwezigheid van sterke wind kan een waarde vermindering van de voorgeschreven data in de tabel veroorzaken of maakt het nodig om een elektrisch slot te gebruiken, ook voor vleugel van minder dan 2m.

VOORBEELD VAN EEN TYPISCHE INSTALLATIE



BEVESTIGINGSPLATEN

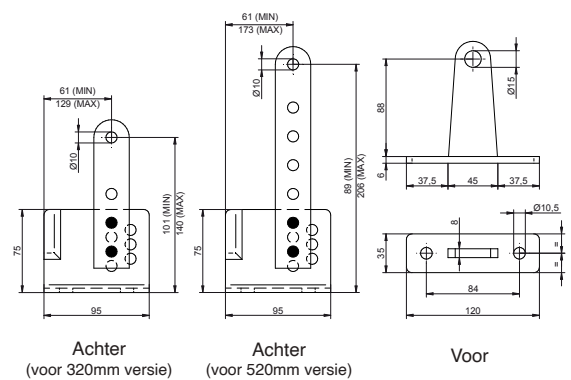

AFMETINGEN

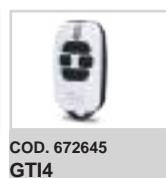
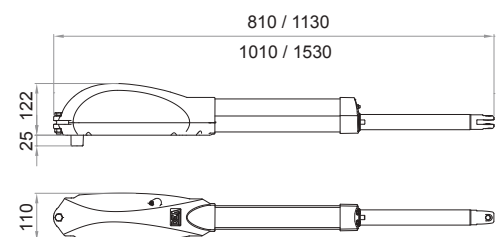



Hydraulische automatisatie voor draaihekkens

tot 4,5 m - 500 kg



OLI/N



Grote reeks modellen met vergrendeling bij opening en/of sluiting, omkeerbaar of langzaam, voor elke installatiebehoefte

Snelle ontgrendeling met individuele metalen sleutel, beschermd tegen weersinvloeden.

Bevestigingen om te lassen zijn standaard. Veelzijdigere installatiemogelijkheden dankzij de optionele aanpasbare bevestigingen (art. OLI/SFR).

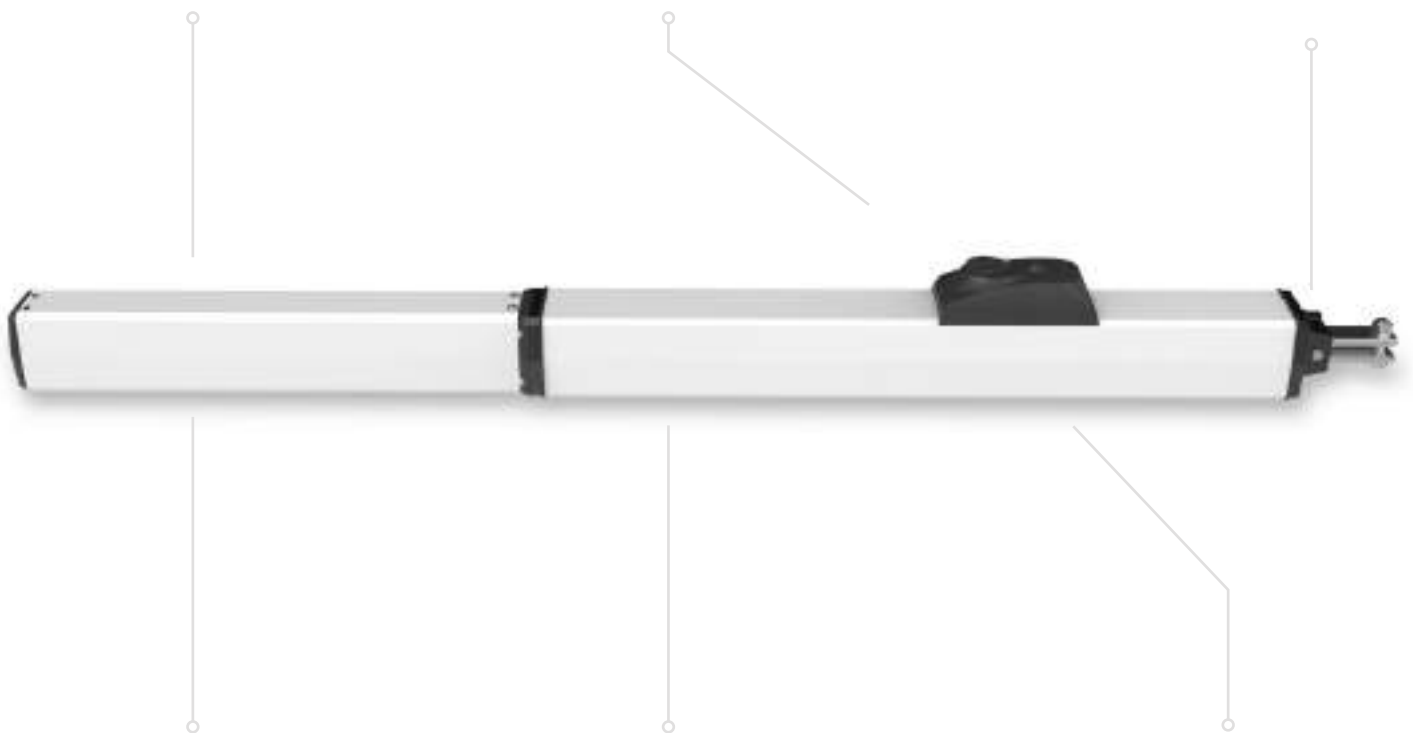

Beschikbaar in een korte versie (nuttige slag 270 mm) of lange versie (nuttige slag 400 mm)

Dankzij de universele besturingen DE@NET is deze motor compatibel met NETLINK System.



NETCOM

Compatibel met NETCOM, het apparaat voor installatie, onderhoud en beheer van afstandsbedieningen!



OLI/N MOTOREN

COD.	Art.							€	ANDERE KENMERKEN
624005	OLI 602AN	230V	2 m	A	270 mm	11,4	40	€ 888,00	• Zelf vergrendelend enkel in open positie, voor vleugels tot 2m lang
624055	OLI 602LAN	230V	2,5 m	A	270 mm	11,4	40	€ 888,00	• Zelf vergrendelend enkel in open positie, trage versie, voor vleugels tot 2,5m lang
624004	OLI 602N	230V	2 m	C	270 mm	11,4	40	€ 882,00	• Zelf vergrendelend enkel in gesloten positie, voor vleugels tot 2m lang
624054	OLI 602LN	230V	2,5 m	C	270 mm	11,4	40	€ 882,00	• Zelf vergrendelend enkel in gesloten positie, trage versie, voor vleugels tot 2,5m lang
624013	OLI 603N	230V	2 m		270 mm	11,4	40	€ 935,00	• Zelf vergrendelend in open en gesloten positie, voor vleugels tot 2m lang
624063	OLI 603LN	230V	2,5 m		270 mm	11,4	40	€ 935,00	• Zelf vergrendelend in open en gesloten positie, trage versie, voor vleugels tot 2,5m lang
624023	OLI 604N	230V	2,5 m	✓	270 mm	11,4	40	€ 862,00	• Niet zelf-vergrendelend, voor vleugels tot 2,5m lang
624073	OLI 604LN	230V	3 m	✓	270 mm	11,4	40	€ 862,00	• Niet zelf-vergrendelend, trage versie, voor vleugels tot 3m lang
624033	OLI 605N	230V	2,5 m		400 mm	13	40	€ 1.027,00	• Zelf vergrendelend in open en gesloten positie, voor vleugels tot 2,5m lang
624083	OLI 605LN	230V	3 m		400 mm	13	40	€ 1.027,00	• Zelf vergrendelend in open en gesloten positie, trage versie, voor vleugels tot 3m lang
624043	OLI 606N	230V	3,5 m	✓	400 mm	13	40	€ 1.018,00	• Niet zelf-vergrendelend, voor vleugels tot 3,5m lang
624093	OLI 606LN	230V	4,5 m	✓	400 mm	13	40	€ 1.018,00	• Niet zelf-vergrendelend, trage versie, voor vleugels tot 4,5m lang
624104	OLI 607AN	230V	3 m	A	400 mm	13	40	€ 1.024,00	• Zelf vergrendelend in open positie, voor vleugels tot 3m lang
624114	OLI 607LAN	230V	3,5 m	A	400 mm	13	40	€ 1.024,00	• Zelf vergrendelend in open positie, trage versie, voor vleugels tot 3,5m lang

Voor alle modellen: te lassen bevestigingsplaten inbegrepen (art.0/353-0/653). Om de limiet te respecteren van de impact van de slagkrachten voorzien door EN13241-1, moet U gebruik maken van de externe veiligheden zoals voorzien door de norm EN 12978.

Sturing om de installatie compleet te maken: sturing cod. 677610 art. NET230N/C (met behuizing)

TECHNISCHE INFO	OLI 602N - OLI 602AN - OLI 603N - OLI 604N	OLI 605N - OLI 606N - OLI 607AN	OLI 602LN - OLI 602LAN - OLI 603LN - OLI 604LN	OLI 605LN - OLI 606LN - OLI 607LAN
Voedingsspanning motor (V)	230V ~ ± 10 % (50/60 Hz)			
Maximaal vermogen (W)	290			
Maximale kracht (N)	3980		5600	
Maximale trekkracht (N)	3200		4460	
Schokbestendig (J)	60		50	40
Ingebouwde condensator (µF)	8			
Werkings temperatuur (°C)	-20 ÷ 50			
Thermische motorbeveiliging (°C)	130			
Openingstijd 90°(s)	21	31	30	40
Gewicht van product inclusief verpakking (Kg)	11,4	13	11,4	13
Geluidsdruk (dBA)	< 70			
Beveiligingsgraad	IP55			

Gebruikte olie: AGIP Arnica A15

SPECIFIEKE ACCESSOIRES



KEUZE SCHEMA

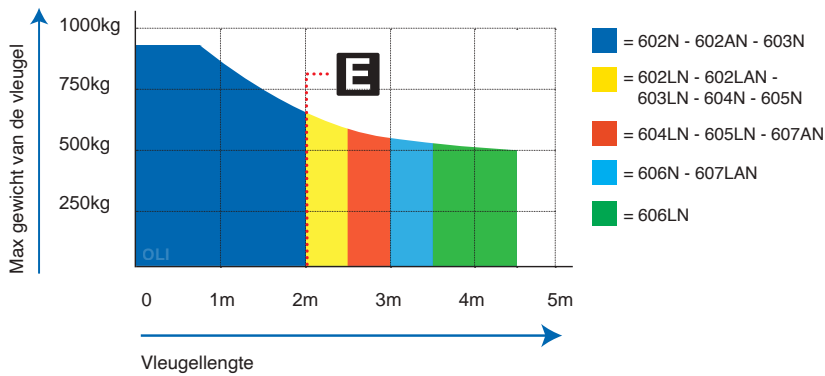

Als de vleugel groter is dan 2m of bij gebruik van omkeerbare motoren is het plaatsen van een elektrisch slot noodzakelijk om de poort te blokkeren in gesloten positie. De hoogte en de structuur van de vleugel, alsook de aanwezigheid van sterke wind kan een waarde vermindering van de voorgeschreven data in de tabel veroorzaken of maakt het nodig om een elektrisch slot te gebruiken, ook voor vleugel van minder dan 2m.

VOORBEELD VAN EEN TYPISCHE INSTALLATIE



BEVESTIGINGSPLATEN

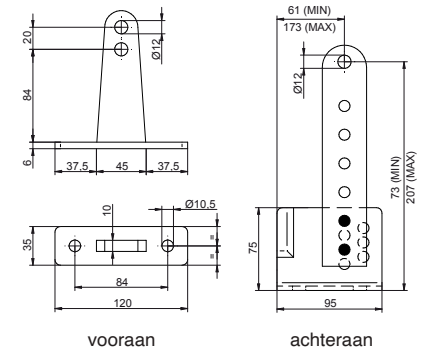

AFMETINGEN

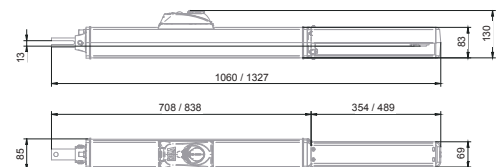

GEKO/X



Elektromechanische automatisatie voor draaihekens
tot 3 m - 250 kg





GEKO/X

Nieuw ontwerp, verbeterde functies en prestaties



Nieuwe bescherming van het ontgrendelingssysteem en de besturingseenheid, voor een grotere betrouwbaarheid op lange termijn en meer gemak tijdens de installatie



Nieuwe tandwielkast die de openingsnelheid met 30% verhoogt



Nieuwe oplaadbare batterijset, met bevestigingsbeugel, voor installatie in de aandrijving

Nieuwe ABS-behuizing voor betere weersbestendigheid en nieuw knikarmontwerp

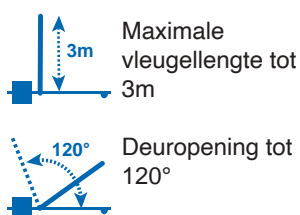

Nieuw ontwerp met de mogelijkheid om een LED-strip te installeren (optionele LED-kit - **beschikbaar Q2 2024**)



Nieuwe mechanische eindschakelaars, met meer bevestigingspunten en verbeterde precisie



De gebruikelijke kenmerken die deze motor uniek maken



Reductie gemaakt van hoogwaardige materialen, zoals staal en brons, die sterkte en betrouwbaarheid op lange termijn garanderen

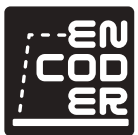

24V motor met encodertechnologie voor verbeterde nauwkeurigheid bij obstakeldetectie



Glij-arm (optioneel) om zijdelingse belemmeringen te vermijden



Compatibel met externe kabelontgrendeling (art. GEKO/SF en art. BLINDOS - optioneel) om altijd veilige toegang te hebben van buitenaf



Kit Climb om installatie op een helling met een verloop tot 12% mogelijk te maken (optioneel)



Dankzij de universele besturingen DE@NET is deze motor compatibel met NETLINK System. Ook compatibel met NETCOM.





GEKO/X MOTOREN

COD.	Art.	DEA	⚡	📏	📏	📏	📏	📏	📏	€	ANDERE KENMERKEN
628050	GEKO/X	NET24N	24V	3 m (art. GEKO/X/BA) 1,75 m (art. GEKO/X/BS)	✓	S	12	60	€ 684,00		<ul style="list-style-type: none"> 1 motor Mechanische einderitten Snelheidsregeling en vertraging in openen en sluiten
628060	GEKO/X/2	NET24N	24V	2 x 3 m (art. GEKO/X/BA) 1,75 m (art. GEKO/X/BS)	✓	S	24	24	€ 1.041,00		<ul style="list-style-type: none"> 2 motoren / 1 ingebouwde sturing Mechanische einderitten Snelheidsregeling en vertraging in openen en sluiten
628070	GEKO/X/S*		24V	3 m (art. GEKO/X/BA) 1,75 m (art. GEKO/X/BS)	✓	S	11	60	€ 396,00		<ul style="list-style-type: none"> 1 motor zonder besturingsunit Mechanische einderitten Snelheidsregeling en vertraging in openen en sluiten

Voor GEKO/X en GEKO/X/2: Ontgrendelsleutel voor arm niet inbegrepen. Sturing NET24N, bevestigingsplaat, mechanische aanslagen inbegrepen.

*Zonder Sturing

KIT GEKO/X

COD.	Art.	📏	📏	📏	€	
628600	KIT GEKO/X	GEKO/X/2 (NET24N) + 2xGEKO/X/BA + LINEAR/XS + AURA/N + 2xGTI4	3m+3m	24	24	€ 1.304,00
628601	GEKO/X PACK	GEKO/X/2 (NET24N) + LINEAR/XS + AURA/N + 2xGTI4	3m+3m	24	24	€ 1.175,00

 <p>COD. 628060 Art. GEKO/X/2 Elektromechanische automatisatie voor draaihekken</p>	 <p>COD. 629265 Art. GEKO/X/BA Aluminium knikarm</p>	 <p>COD. 662080 Art. LINEAR/XS Paar mini fotocellen van gesynchroniseerde werking voor outdoor installatie. Maximaal bereik 20m</p>	 <p>COD. 661130 Art. AURA N LED-knipperlicht, multi-voltage 24V AC-DC/120V AC/230V AC, met geïntegreerde antenne 433 MHz / 868 MHz</p>
 <p>COD. 672645 Art. GTI4 Witte 4-kanaals zender, 433Mhz, met 3 codeermogelijkheden: HCS Rolling-Code, Dip-Switch en nieuwe D.A.R.T.-codering</p>			

TECHNISCHE INFO	GEKO/X
Voedingsspanning (V)	230 - 240 V ~ (50/60 Hz)
Motorvoedingsspanning (V)	24 V ===
Nominaal vermogen (W)	110
Maximaal vermogen (W)	419
Nominaal koppel (Nm)	35
Maximaal koppel (Nm)	260
Werkcyclus (manoeuvres/uur)	20
Bewegingen in 24 uur	60
Bedrijfsgrenstemperaturen (°C)	-20÷50 °C
Minimale openingstijd bij 90° (zwenkarm)	12 s
Minimale openingstijd bij 90° (schuifarm)	8,5 s
Nominale snelheid (tpm)	2,15
Maximale snelheid (tpm)	2,15
Productgewicht inclusief verpakking (Kg)	11,6
Uitgezonden geluidsdruk (dBA)	< 70
Beschermingsgraad	IP45

SPECIFIEKE ACCESSOIRES

 <p>COD. 665000 Art. BLINDOS Aluminium veiligheidsbehuizing, met Europese cilinder, geschikt voor ontgrendelsysteem met kabel</p>	<p>1</p> <p>€ € 140,00</p>
--	----------------------------

 <p>COD. 629250 Art. COL 515 Inox kabel met 2 gaten voor draaihekken</p>	<p>1</p> <p>€ € 37,50</p>
---	---------------------------

 <p>COD. 629265 Art. GEKO/X/BA Aluminium knikarm</p>	<p>1</p> <p>€ € 92,00</p>
---	---------------------------

NEW

NEW

COD. 629267
Art. GEKO/X/BL
 Lange arm voor GEKO, gegalvaniseerd

1 € € 176,00

NEW

COD. 629268
Art. GEKO/X/BLA
 Lange arm voor GEKO, in aluminium

1 € € 115,00

NEW

COD. 629266
Art. GEKO/X/BS
 Rail shuifarm, gegalvaniseerd

1 € € 164,00

COD. 629280
Art. GEKO/SF
 Extern ontgrendelingsmechanisme door middel van kabel (4,5m). Te gebruiken met BLINDOS

1 € € 64,00

COD. 629350
Art. KIT CLIMB
 Adapter KIT voor afhellende vleugels. Maximale vleugel lengte 2m - 150Kg, maximale helling 12%

1 € € 115,00

COD. 430950
Art. KIT KEY GEKO
 GEKO ontgrendelingsleutel (5 stuks)

5 € € 31,00

NEW

COD. 629293
Art. KIT BAT LIVI/X-GEKO/X
 Oplaadbare batterijset 12V - 1,2Ah, compleet met kabels en bevestigingsbeugel voor GEKO/X en LIVI/X

1 € € 95,00

NEW

COD. 629294
Art. BAT/LIVI/X-GEKO/X SUPPORT
 Batterijbeugel voor GEKO/X met bevestigingsschroeven

1 € € 23,50

2024

COD. 661140
Art. KIT LED/X
 Ledkit voor GEKO/X en LIVI/X bestaande uit 60 cm COB ledstrip (wit licht) + voeding + relais

1 € € 102,00

2024

COD. 661141
Art. LED/X
 60 cm COB-ledstrip (wit licht), zonder voeding (voor tweede GEKO/X-motor)

1 € € 40,00

2024

COD. 629410
Art. KIT ADA GEKO
 Adapterkit voor GEKO/X op GEKO bevestigingsplaat. 4st voor twee motoren

1 € € 26,00

KEUZE SCHEMA

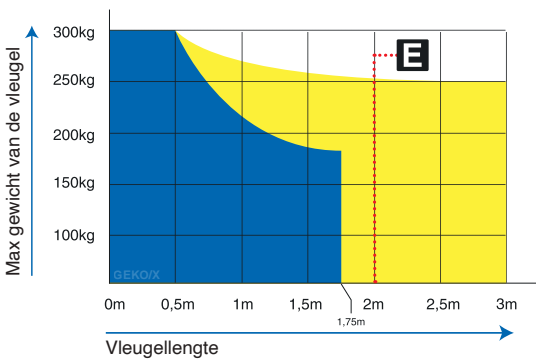

Als de vleugel groter is dan 2m of bij gebruik van omkeerbare motoren is het plaatsen van een elektrisch slot noodzakelijk om de poort te blokkeren in gesloten positie. De hoogte en de structuur van de vleugel, alsook de aanwezigheid van sterke wind kan een waarde vermindering van de voorgeschreven data in de tabel veroorzaken of maakt het nodig om een elektrisch slot te gebruiken, ook voor vleugel van minder dan 2m.

BEVESTIGINGSPLATEN

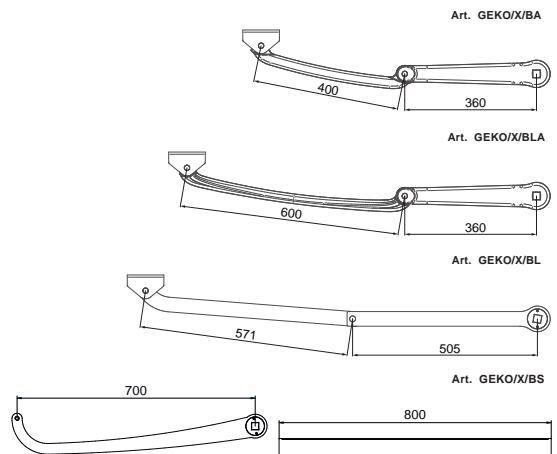

VOORBEELD VAN EEN TYPISCHE INSTALLATIE

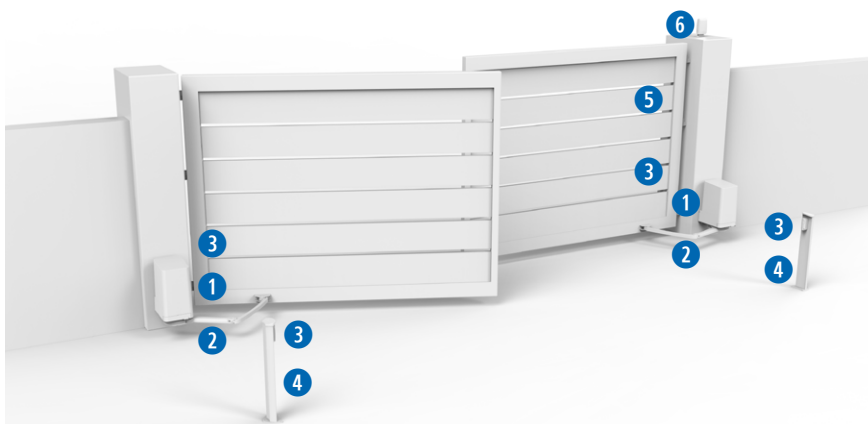

AFMETINGEN

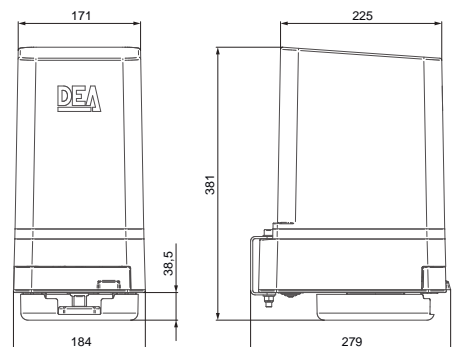

1 COD. 627000 351/SC	1 COD. 678251 NET24N	2 COD. 629265 GEKO/X/BA	3 COD. 662080 LINEAR/XS	4 COD. 664000 PILLY/60	5 COD. 663090 GT-KEY	6 COD. 661130 AURA/N	COD. 672645 GT14	COD. 668010 127
----------------------------	----------------------------	-------------------------------	-------------------------------	------------------------------	----------------------------	----------------------------	---------------------	--------------------

LIVI 502



Elektromechanische automatisatie voor draaihekken

tot 4,5 m - 400 kg



LIVI 502



Compatibel met externe kabelontgrendeling (art.560M en art. BLINDOS - optioneel) om altijd veilige toegang te hebben van buitenaf



Snelle ontgrendeling met individuele metalen sleutel, beschermd tegen weersinvloeden.

De motor kan ook haaks worden gemonteerd ten opzichte van de deur, met een verticale bevestigingsplaat (art. 560P)

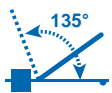

Deuropening tot 135°.



Schuifrail (optioneel) om belemmeringen aan de zijkanten te vermijden

Dankzij de universele besturingen DE@NET is deze motor compatibel met NETLINK System.



NETCOM

Compatibel met NETCOM, het apparaat voor installatie, onderhoud en beheer van afstandsbedieningen!



LIVI 502 MOTOREN

COD.	Art.							€	ANDERE KENMERKEN
623120	502*	230V	3 m			13,5	60	€ 497,00	• Voor vleugels tot 3m lang
623140	502L*	230V	4,5 m			13,5	60	€ 546,00	• Trage versie, voor vleugels tot 4,5m
623121	502EN*	230V	4,5 m	✓		13,5	60	€ 610,00	• Met encoder, voor vleugels tot 4,5m lang
623180	502/24**	24V	3 m			13,2	60	€ 541,00	• Voor vleugels tot 3m lang

Voor alle modellen: te monteren regelbare bevestigingsplaten inbegrepen (art. MLS/SFR), Afscherming niet inbegrepen.

*Sturing om de installatie compleet te maken: sturing cod. 677610 art. NET230N/C (met behuizing)

**Sturing om de installatie compleet te maken: sturing cod. 678261 art. NET24N/C (met behuizing)

KIT LIVI 502

COD.	Art.				€	
623660	KIT 502/NET	2x502 + 2x560A/X + NET230N/C + LINEAR/XS + AURA/N + 2xGTI4	3 m	30	15	€ 1.691,00
623662	KIT 502EN/NET	2x502EN + 2x560A/X + NET230N/C + LINEAR/XS + AURA/N + 2xGTI4	4,5 m	30	15	€ 1.941,00
623670	KIT 502/24NET	2x502/24 + 2x560A/X + NET24N/C + LINEAR/XS + AURA/N + 2xGTI4	3 m	30	15	€ 1.887,00

	COD. 623120 Art. 502 Elektromechanische automatisatie voor draaihekkens		COD. 629131 Art. 560A/X Aluminium knikarm		COD. 677610 Art. NET230N/C Universele digitale sturing voor 1 of 2 motoren, 230V met of zonder encoder, met behuizing		COD. 662080 Art. LINEAR/XS Paar mini fotocellen van gesynchroniseerde werking voor outdoor installatie. Maximaal bereik 20m
	COD. 661130 Art. AURA N LED-knipperlicht, multi-voltage 24V AC-DC/120V AC/230V AC, met geïntegreerde antenne 433 MHz / 868 MHz		COD. 672645 Art. GTI4 Witte 4-kanaals zender, 433Mhz, met 3 codeermogelijkheden: HCS Rolling-Code, Dip-Switch en nieuwe D.A.R.T.-codering				

TECHNISCHE INFO	502 - 502EN	502L	502/24
Voedingsspanning motor (V)	230V ~ ± 10 % (50/60 Hz)		24V ---
Maximaal vermogen (W)	300		80
Maximale kracht (Nm)	295	260	180
Schokbestendig (J)	22 -25 (vers. 502EN)	22	35
Max. aantal bewegingen in 24 uur	110		140
Ingebouwde condensator (µF)	8		/
Werkings temperatuur (°C)	-20 ÷ 50		
Thermische motorbeveiliging (°C)	150		/
Openingstijd 90°(s)	12	18	10
Gewicht van product inclusief verpakking (Kg)	13,5		13,2
Geluidsdruk (dBA)	< 70		
Beveiligingsgraad	IP44		

SPECIFIEKE ACCESSOIRES

	COD. 629131 Art. 560A/X Aluminium knikarm	NEW		COD. 629111 Art. 560BD/X Gegalvaniseerde stalen schuifarm (links), 800mm lang	NEW		COD. 629121 Art. 560BS/X Gegalvaniseerde stalen schuifarm (rechts), 800mm lang	NEW
	1	€ € 88,00		1	€ € 172,00		1	€ € 172,00

NEW

COD. 629141
Art. 560BV/X
 Gegalvaniseerde stalen knikarm

1 € € 156,00

COD. 639111
Art. 560F - 960F
 Set einderitcontacten

1 € € 47,00

COD. 629100
Art. 560M
 Extern ontgrendelingsmechanisme door middel van kabel (4,5m). Te gebruiken met BLINDOS

1 € € 66,00

COD. 380960
Art. 560P
 Verticale bevestigingsplaat (Monteren van de motor loodrecht op de poort)

1 € € 61,00

COD. 665000
Art. BLINDOS
 Aluminium veiligheidsbehuizing, met Europese cilinder, geschikt voor ontgrendelsysteem met kabel

1 € € 140,00

COD. 629250
Art. COL 515
 Inox kabel met 2 gaten voor draaihekken

1 € € 37,50

COD. 629350
Art. KIT CLIMB
 Adapter KIT voor afhellende vleugels. Maximale vleugel lengte 2m - 150Kg, maximale helling 12%

1 € € 115,00

COD. 629330
Art. SD502
 Verbindingsdoos

1 € € 34,00

KEUZE SCHEMA

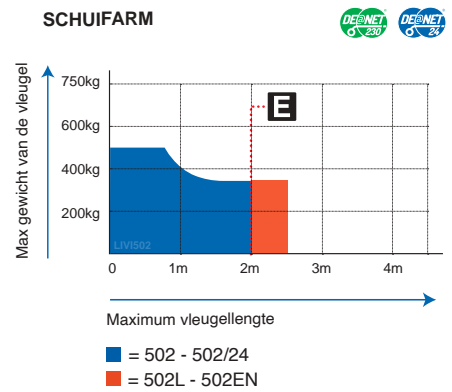
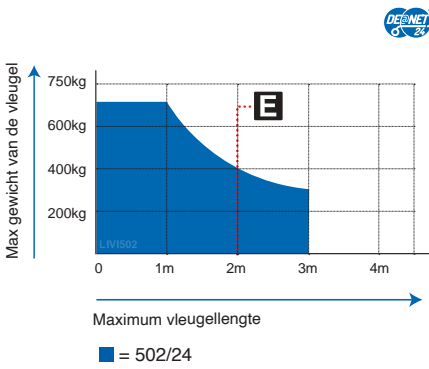
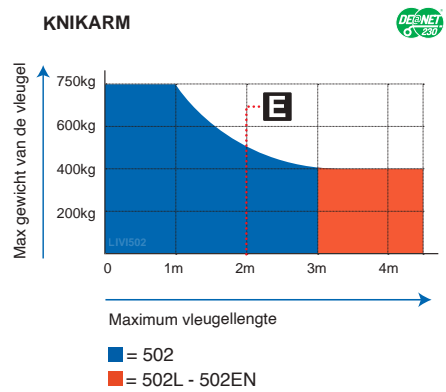

Als de vleugel groter is dan 2m of bij gebruik van omkeerbare motoren is het plaatsen van een elektrisch slot noodzakelijk om de poort te blokkeren in gesloten positie. De hoogte en de structuur van de vleugel, alsook de aanwezigheid van sterke wind kan een waarde vermindering van de voorgeschreven data in de tabel veroorzaken of maakt het nodig om een elektrisch slot te gebruiken, ook voor vleugel van minder dan 2m.

VOORBEELD VAN EEN TYPISCHE INSTALLATIE



AFMETINGEN

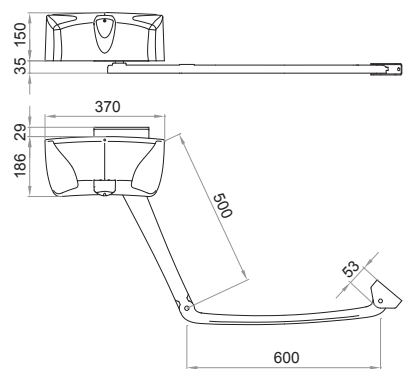

<p>1 COD. 623140 502L COD. 629131 560A/X</p>	<p>2 COD. 677610 NET230/N/C</p>	<p>3 COD. 662080 LINEAR/XS</p>	<p>4 COD. 664000 PILLY/60</p>	<p>5 COD. 663090 GT-KEY</p>	<p>6 COD. 661130 AURA/N</p>	<p>COD. 672645 GTI4</p>	<p>COD. 668010 127</p>
---	---	--	---	---	---	-------------------------------------	------------------------------------

ANGOLO



Elektromechanische automatisatie voor draaihekens

tot 2,3 m - 200 kg



ANGOLO



Compatibel met externe kabelontgrendeling (art.580M en art. BLINDOS - optioneel) om altijd veilige toegang te hebben van buitenaf

Geïntegreerd DE@NET bedieningspaneel voor compacte installatie



Deuropening tot 120°

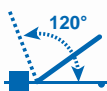

De kleine motormaat (L = 114mm) maakt installatie in elke conditie mogelijk



Glij-arm (optioneel) om zijdelingse belemmeringen te vermijden



Dankzij de universele besturingen DE@NET is deze motor compatibel met NETLINK System.



Compatibel met NETCOM, het apparaat voor installatie, onderhoud en beheer van afstandsbedieningen!



ANGOLO MOTOREN

COD.	Art.	DEA	⚡	⚙️	kg	📏	€	ANDERE KENMERKEN DANE
626300	ANGOLO24NET/1	NET24N	24V	2,3 m (art. GEKO/X/BA) 1,5 m (art. GEKO/X/BS)	12,5	30	€ 759,00	<ul style="list-style-type: none"> • 1 motor • Anti-knel veiligheidsmechanisme • Snelheidsregeling en vertraging in openen en sluiten

Arm en bevestiging niet inbegrepen. Sturing NET24N inbegrepen.

PACK ANGOLO

COD.	Art.	kg	📏	€			
626570	PACK ANGOLO	24	24	€ 1.304,00			
1xANGOLO24NET/1 (NET24N) + 1xANGOLO (zonder sturingen) + 2x580V + LINEAR/XS + AURA/N + 2xGTI4							
Zonder armen							
	COD. 626300 Art. ANGOLO24NET/1 Elektromechanische automatisatie voor draaihekken		COD. 381060 Art. 580V Verticale bevestigingsplaat (Monteren van de motor loodrecht op de poort)		COD. 662080 Art. LINEAR/XS Paar mini fotocellen van gesynchroniseerde werking voor outdoor installatie. Maximaal bereik 20m		COD. 661130 Art. AURA N LED-knipperlicht, multi-voltage 24V AC-DC/120V AC/230V AC, met geïntegreerde antenne 433 MHz / 868 MHz
	COD. 672645 Art. GTI4 Witte 4-kanaals zender, 433MHz, met 3 codeermogelijkheden: HCS Rolling-Code, Dip-Switch en nieuwe D.A.R.T.-codering						

SPECIFIEKE ACCESSOIRES

	COD. 381070 Art. 580L Horizontale bevestigingsplaat (Monteren van de motor evenwijdig met de poort)		COD. 629200 Art. 580M Extern ontgrendelingsmechanisme door middel van kabel (4,5m). Te gebruiken met BLINDOS
1	€ € 63,00	1	€ € 135,00
	COD. 381060 Art. 580V Verticale bevestigingsplaat (Monteren van de motor loodrecht op de poort)		COD. 665000 Art. BLINDOS Aluminium veiligheidsbehuizing, met Europese cilinder, geschikt voor ontgrendelsysteem met kabel
1	€ € 31,00	1	€ € 140,00
	COD. 629250 Art. COL 515 Inox kabel met 2 gaten voor draaihekken		COD. 629265 Art. GEKO/X/BA Aluminium knikarm
1	€ € 37,50	1	€ € 92,00

NEW

	COD. 629266 Art. GEKO/X/BS Rail shuifarm, gegalvaniseerd
1	€ € 164,00

NEW

KEUZE SCHEMA

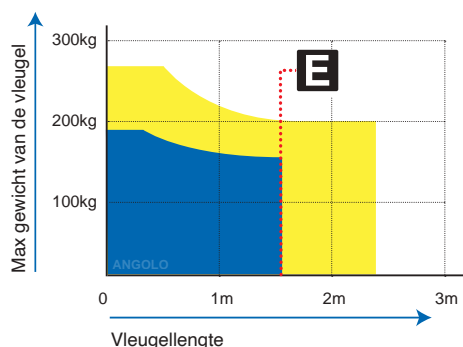

■ = GEKO/X/BS
■ = GEKO/X/BA

Als de vleugel groter is dan 1,5m of bij gebruik van omkeerbare motoren is het plaatsen van een elektrisch slot noodzakelijk om de poort te blokkeren in gesloten positie. De hoogte en de structuur van de vleugel, alsook de aanwezigheid van sterke wind kan een waarde vermindering van de voorgeschreven data in de tabel veroorzaken of maakt het nodig om een elektrisch slot te gebruiken, ook voor vleugel van minder dan 1,5m.

BEVESTIGINGSPLATEN

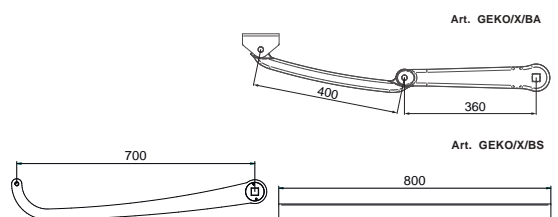

VOORBEELD VAN EEN TYPISCHE INSTALLATIE

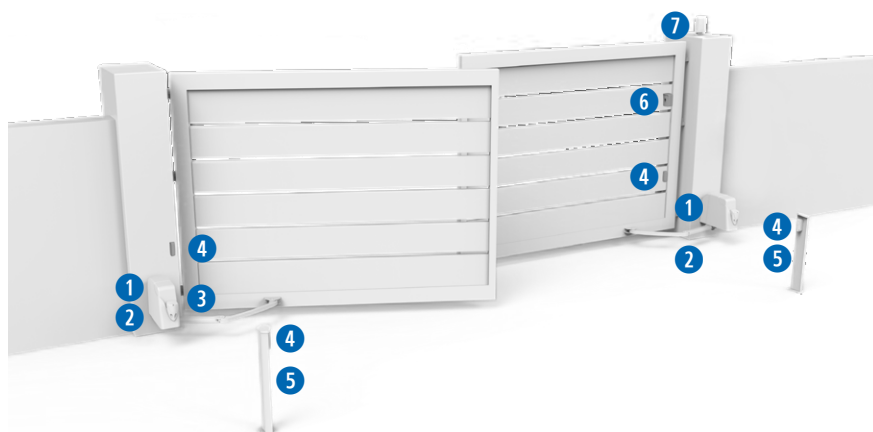

AFMETINGEN

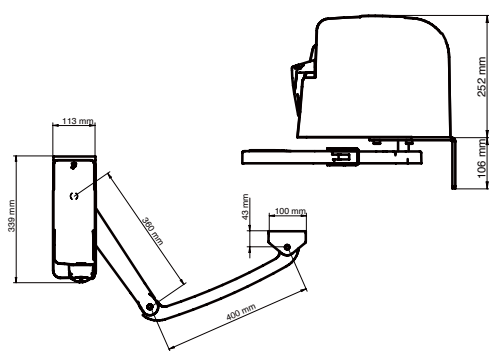

KIT LIVI 500



Elektromechanische automatisatie van een voetgangers poort

COD.	Art.								
623680	KIT 500P/NET	LIVI 500R/EN + 560BB + NET230N/C + 560S	✓	✓	16,5	21	€ 1.584,00		

TECHNISCHE INFO	500R/EN
Voedingsspanning motor (V)	230V ~ ± 10 % (50/60 Hz)
Maximaal vermogen (W)	180
Maximale kracht (Nm)	150
Schokbestendig (J)	20
Max. aantal bewegingen in 24 uur	160
Ingebouwde condensator (µF)	8
Werkings temperatuur (°C)	-20 ÷ 50
Thermische motorbeveiliging (°C)	150
Openingstijd 90°(s)	9
Gewicht van product inclusief verpakking (Kg)	13,5
Beveiligingsgraad	IP44

Gids

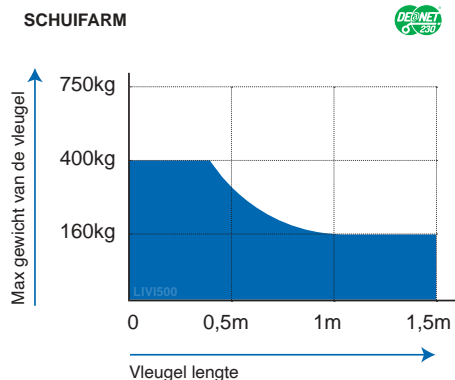

Het elektrisch slot moet geplaatst worden om de poort te blokkeren in gesloten positie. De hoogte en de structuur van de vleugel, alsook de aanwezigheid van sterke wind kan een waardevermindering van de voorgeschreven data in de tabel veroorzaken

GHOST 100



Elektromechanische ondergrondse automatisatie voor draaihekkens

tot 3,5 m - 400 kg



GHOST 100



De motor wordt geleverd met een stroomkabel van 8 m voor gemakkelijkere verbinding met het bedieningspaneel

Motorlichaam compatibel met kasten van andere merken

Het aluminium motorlichaam uit één stuk waarborgt de maximale waterdichtheid

Vleugelopening tot 180° met art. 116GN



Ingebouwde mechanische aanslagen standaard, ter vervanging van aanslagen op de vloer

Dankzij de universele besturingen DE@NET is deze motor compatibel met NETLINK System.



De standaard fundatiekast met kataforesebehandeling biedt een uitstekende weerstand tegen weersinvloeden. Voor locaties met een hoge ziltheid is een roestvrij stalen behuizing leverbaar

Compatibel met NETCOM, het apparaat voor installatie, onderhoud en beheer van afstandsbedieningen!



GHOST 100 MOTOREN

COD.	Art.							€	ANDERE KENMERKEN
621252	100/CL*	230V	3,5 m		S	14	60	€ 618,00	• Ondergrondse motor met koppelingshendel, mechanische einderitten en 8m kabel
621253	100/ENCL*	230V	3,5 m	✓	S	14	60	€ 787,00	• Ondergrondse motor met koppelingshendel, mechanische einderitten, encoder en 8m kabel
621262	100/24CL**	24V	3,5 m		S	14	60	€ 713,00	• Ondergrondse motor met koppelingshendel, mechanische einderitten, encoder en 8m kabel

Voor alle modellen: Fundatiekasten niet inbegrepen, Mechanische einderitten inbegrepen. Kabel L=8m

*Sturing om de installatie compleet te maken: sturing cod. 677610 art. NET230N/C (met behuizing)

**Sturing om de installatie compleet te maken: sturing cod. 678261 art. NET24N/C (met behuizing)

KIT GHOST 100

COD.	Art.					€
621605	KIT 100/CL/NET	2x100/CL + 2x215 + NET230N/C + LINEAR/XS + AURA N + 2xGTI4	3,5 m	66	10	€ 2.367,00
621606	KIT 100/ENCL/NET	2x100/ENCL + 2x215 + NET230N/C + LINEAR/XS + AURA N + 2xGTI4	3,5 m	66	10	€ 2.656,00
621617	KIT 100/24CLNET	2x100/24CL + 2x215 + NET24N/C + LINEAR/XS + AURA N + 2xGTI4	3,5 m	66	10	€ 2.665,00

	COD. 621252 Art. 100/CL Elektromechanische ondergrondse automatisatie voor draaihekkens		COD. 629000 Art. 215 Verzinkte fundatiekast compleet met vleugelsteun en ontgrendelingsmechanisme		COD. 677610 Art. NET230N/C Universele digitale sturing voor 1 of 2 motoren, 230V met of zonder encoder, met behuizing		COD. 662080 Art. LINEAR/XS Paar mini fotocellen van gesynchroniseerde werking voor outdoor installatie. Maximaal bereik 20m
	COD. 661130 Art. AURA N LED-knipperlicht, multi-voltage 24V AC-DC/120V AC/230V AC, met geïntegreerde antenne 433 MHz / 868 MHz		COD. 672645 Art. GTI4 Witte 4-kanaals zender, 433Mhz, met 3 codeermogelijkheden: HCS Rolling-Code, Dip-Switch en nieuwe D.A.R.T.-codering				

TECHNISCHE INFO	100/CL - 100EN/CL	100/24CL
Voedingsspanning motor (V)	230V ~ ± 10 % (50/60 Hz)	24V ~
Maximaal vermogen (W)	250	50
Maximale kracht (Nm)	250	200
Schokbestendig (J)	18 - 25 (vers. 100EN)	40
Max. aantal bewegingen in 24 uur	100	
Ingebouwde condensator (µF)	10	/
Werkings temperatuur (°C)	-20 ÷ 50	
Thermische motorbeveiliging (°C)	150	/
Openingstijd 90°(s)	16	14
Gewicht van product inclusief verpakking (Kg)	11	
Geluidsdruk (dBA)	< 70	
Beveiligingsgraad	IP67	

SPECIFIEKE ACCESSOIRES



COD. 629000
Art. 215
Verzinkte fundatiekast compleet met vleugelsteun en ontgrendelingsmechanisme

1 **€** € 371,00



COD. 629010
Art. 215I
INOX fundatiekast compleet met ontgrendel mechanisme

1 **€** € 698,00



COD. 629022
Art. 116G/N
Mechanisme te plaatsen in de fundatiekasten 215 of 215I voor een openingshoek van 180°

1 **€** € 335,00



COD. 629032
Art. 118/XL
Aanvullende versterkte eindloop voor motor GHOST100, voor sluitstand

1 **€** € 132,00



COD. 330610
GHOST RELEASE KEY
Ontgrendelseutel voor GHOST

1 **€** € 32,00



COD. 629392
Art. KIT ADA 115/C
Vleugelsteun voor fundatiekast art. 115, art. 115I en andere compatibele fundatiekasten

1 **€** € 61,00



COD. 629391
Art. KIT ADAB
Vleugelsteun voor andere fundatiekasten afm 410X330X140 mm

1 **€** € 115,00

Gids

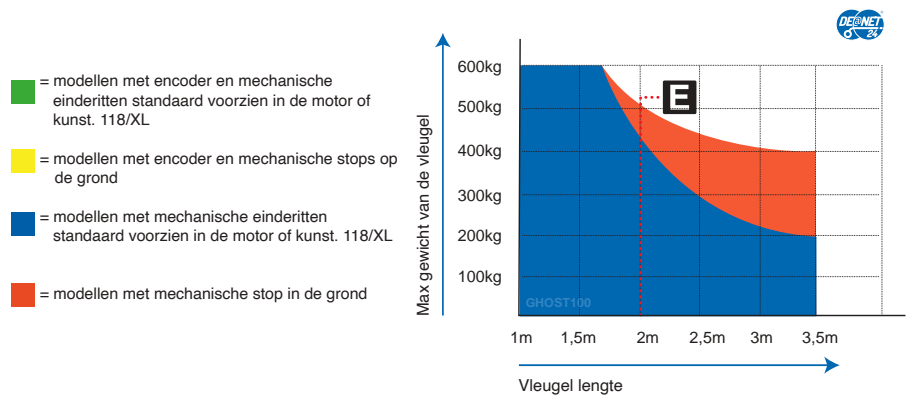
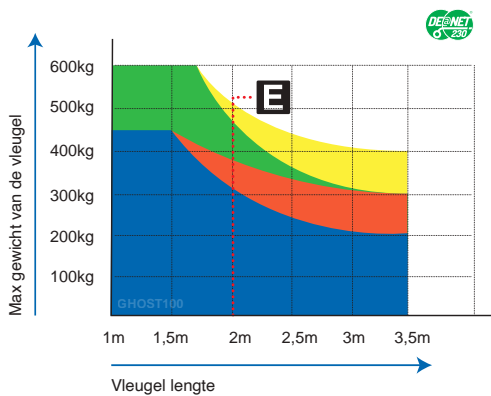

Als de vleugel groter is dan 2m of bij gebruik van omkeerbare motoren is het plaatsen van een elektrisch slot noodzakelijk om de poort te blokkeren in gesloten positie. De hoogte en de structuur van de vleugel, alsook de aanwezigheid van sterke wind kan een waarde vermindering van de voorgeschreven data in de tabel veroorzaken of maakt het nodig om een elektrisch slot te gebruiken, ook voor vleugel van minder dan 2m.

VOORBEELD VAN EEN TYPISCHE INSTALLATIE

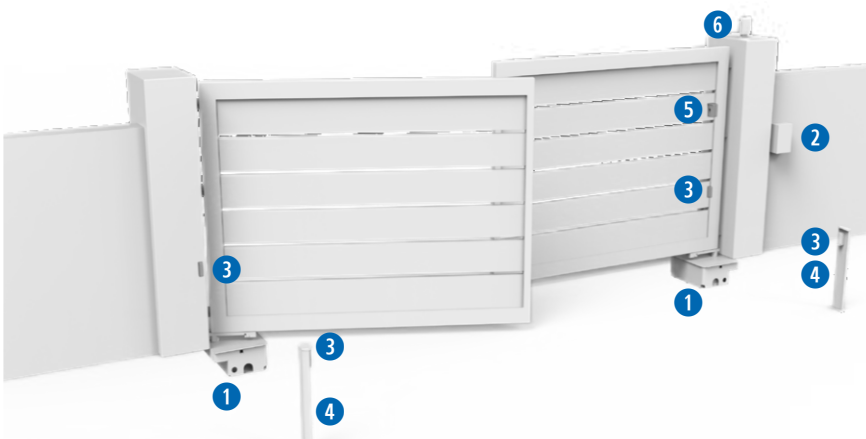

AFMETINGEN

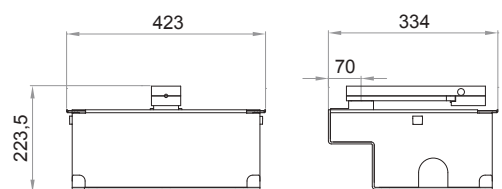

1 **COD. 621253**
100/ENCL



1 **COD. 629000**
215



2 **COD. 677610**
NET230N/C



3 **COD. 662080**
LINEAR/XS



4 **COD. 664000**
PILLY/60



5 **COD. 663090**
GT-KEY



6 **COD. 661130**
AURA/N



COD. 672645
GT14



COD. 668010
127

GHOST 200



Elektromechanische ondergrondse automatisatie voor draaihekkens tot 4 m - 400 kg



GHOST 200



Motoren beschikbaar in snelle of langzame uitvoering, voor een grotere veiligheid tijdens bewegingen

Gelakt aluminium motorlichaam voor hoge corrosiewering

Vleugelopening tot 180° met art. 216GN



De motor wordt geleverd met een stroomkabel van 8 m voor gemakkelijkere verbinding met het bedieningspaneel



Met de buitenplaat voor mechanische aanslagen (art. 218 - optioneel) zijn er geen aanslagen op de grond nodig

Dankzij de universele besturingen DE@NET is deze motor compatibel met NETLINK System.



De standaard fundatiekast met kataforesebehandeling biedt een uitstekende weerstand tegen weersinvloeden. Voor locaties met een hoge zilttheid is een roestvrij stalen behuizing leverbaar

Compatibel met NETCOM, het apparaat voor installatie, onderhoud en beheer van afstandsbedieningen!



GHOST 200 MOTOREN

COD.	Art.					€	ANDERE KENMERKEN
621040	200/CL*	230V	4 m	14,5	60	€ 836,00	• Ondergrondse motor met koppelingshendel, mechanische einderitten en 8m kabel
621013	200L/CL*	230V	4 m	14,5	60	€ 906,00	• Ondergrondse motor met koppelingshendel, mechanische einderitten, encoder en 8m kabel
621050	200/24CL**	24V	4 m	14	60	€ 1.014,00	• Ondergrondse motor met koppelingshendel, mechanische einderitten, encoder en 8m kabel

Voor alle modellen: Fundatiekasten niet inbegrepen, Mechanische einderitten inbegrepen. Kabel L=8m

*Sturing om de installatie compleet te maken: sturing cod. 677610 art. NET230N/C (met behuizing)

**Sturing om de installatie compleet te maken: sturing cod. 678261 art. NET24N/C (met behuizing)

KIT GHOST 200

COD.	Art.				€	
621585	KIT 200CL/NET	2x200/CL + 2x215 + NET230N/C + LINEAR/XS + AURA/N + 2xGTI4	4 m	66	10	€ 2.943,00
621595	KIT 200CL/24NET	2x200/24CL + 2x215 + NET24N/C + LINEAR/XS + AURA/N + 2xGTI4	4 m	66	10	€ 3.396,00

	COD. 621040 Art. 200CL Elektromechanische ondergrondse automatisatie voor draaihekkens		COD. 629000 Art. 215 Verzinkte fundatiekast compleet met vleugelsteun en ontgrendelingsmechanisme		COD. 677610 Art. NET230N/C Universele digitale sturing voor 1 of 2 motoren, 230V met of zonder encoder, met behuizing		COD. 662080 Art. LINEAR/XS Paar mini fotocellen van gesynchroniseerde werking voor outdoor installatie. Maximaal bereik 20m
	COD. 661130 Art. AURA N LED-knipperlicht, multi-voltage 24V AC-DC/120V AC/230V AC, met geïntegreerde antenne 433 MHz / 868 MHz		COD. 672645 Art. GTI4 Witte 4-kanaals zender, 433Mhz, met 3 codeermogelijkheden: HCS Rolling-Code, Dip-Switch en nieuwe D.A.R.T.-codering				

TECHNISCHE INFO	200CL	200L/CL	200/24CL
Voedingsspanning motor (V)	230V ~ ± 10 % (50/60 Hz)		24V ~
Maximaal vermogen (W)	400	330	150
Maximale kracht (Nm)	320	300	210
Activiteitscyclus (manoeuvres/u)	20 - 28	18	40
Max. aantal bewegingen in 24 uur	200		280
Ingebouwde condensator (µF)	12,5		/
Werkings temperatuur (°C)	-20 ÷ 50		
Thermische motorbeveiliging (°C)	150		/
Openingstijd 90°(s)	17	26	16
Maximale openingsgraad	107°		
Gewicht van product inclusief verpakking (Kg)	14,5		14
Geluidsdruk (dBA)	< 70		
Beveiligingsgraad	IP67		

SPECIFIEKE ACCESSOIRES



Gids

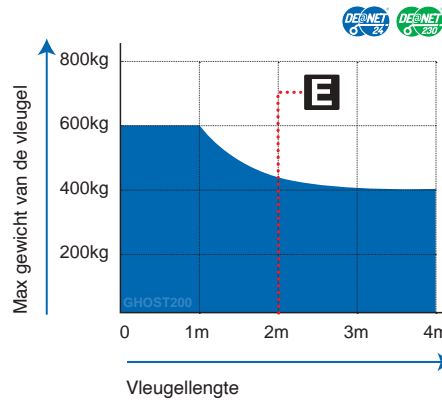

Als de vleugel groter is dan 2m of bij gebruik van omkeerbare motoren is het plaatsen van een elektrisch slot noodzakelijk om de poort te blokkeren in gesloten positie. De hoogte en de structuur van de vleugel, alsook de aanwezigheid van sterke wind kan een waarde vermindering van de voorgeschreven data in de tabel veroorzaken of maakt het nodig om een elektrisch slot te gebruiken, ook voor vleugel van minder dan 2m.

VOORBEELD VAN EEN TYPISCHE INSTALLATIE

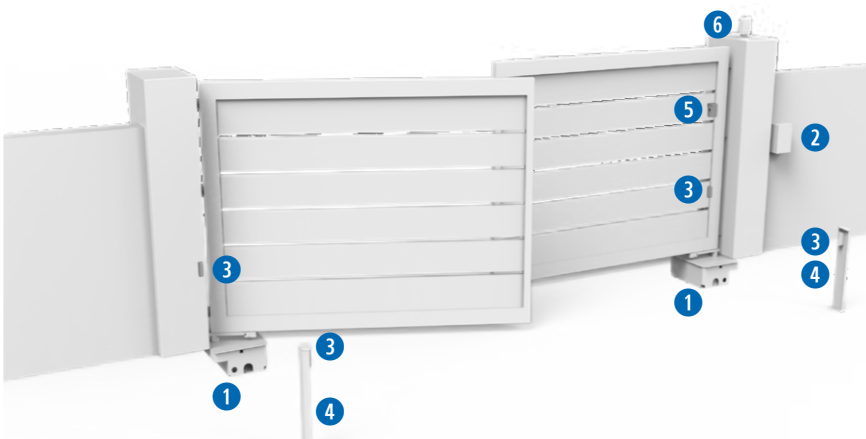

AFMETINGEN

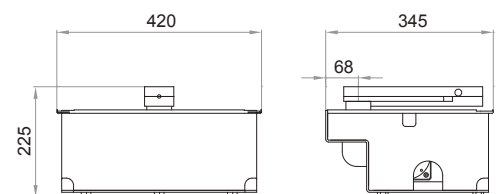

technische data

MAC

Alle afmetingen in mm

	α	A	B	C	D	E	F
met Art. FM in Sluiting en opening	90°	150	150	300	690	125	0 ÷ 75
		180	150	331	685	145	100*
		210	150	363	685	145	125*
	100°	135	160	321	690	125	0 ÷ 50

het kan nodig zijn om Art. FM bij opening te verwijderen
FM=Mechanischer Einderit Cod.629300

	α	A	B	C	D	E	F
ohne Art. FM	90°	150	150	300	720	125	0 ÷ 75
		180	150	331	720	125	100
		210	150	363	715	140	125
		230	150	385	715	145	150
	100°	135	160	321	720	125	0 ÷ 50
	110°	135	185	375	720	125	0 ÷ 25

SB=Hulpstuk voor achteraan Cod. 629381

	α	A	B	C	D	E	F	Anmerking
met Art. SB	90°	120	150	300	780	115	0-30	Einderit in Sluiting en opening (Slaglengte=334mm)
		120	150	321	780	135	50	
		90	150	321	780	135	80	
		70	150	321	780	135	100	
	100°	90	160	373	810	145	120	zonder Einderit (Slaglengte=400mm)
		70	160	384	810	145	150	
		130	170	348	810	125	0-20	
		100	170	348	810	125	30-50	
	70	170	348	810	125	80	zonder Einderit in Sluiting (Slaglengte=367mm)	

SB=Hulpstuk voor achteraan Cod. 629381

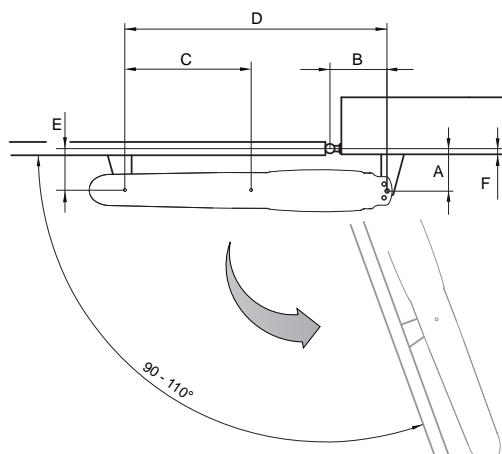

STING

Alle afmetingen in mm

	α	CONFIG.	A	B	C	D	NOTE
STING + Art. MAC_FM	90°	1	125	685	94	0 ÷ 50	* Senza fermi meccanici in apertura (corsa max 367 mm), Without mechanical stops in opening (max stroke 367 mm), Sans arrêts mécaniques en ouverture (course maxi 367 mm), Ohne mechanische Anschläge an Öffnung (max Hub 367 mm), Sin finales de carrera mecánicas en abertura (recorrido max 367 mm), Sem fins de cursos mecánicos no abertura (curso Max. 367mm), Bez ograniczników mechanicznych na otwarcie (max wysuw 367 mm), Без механических упоров на открытие (ход штока макс 367 мм).
		2	125	685	94	50 ÷ 75	
		2	140	685	109	75 ÷ 100*	
		2	140	685	114	100 ÷ 125*	
	100°	1	160	690	104	0 ÷ 25*	

	α	CONFIG.	A	B	C	D	NOTE
STING	90°	1	125	720	94	0 ÷ 50	
		2	125	715	94	50 ÷ 100	
		2	150	715	124	100 ÷ 125	
	100°	1	160	720	104	0 ÷ 25	
		1	170	720	109	25 ÷ 50	
		1	185	720	99	0	
110°	2	185	720	99	25		

Art. MLS/SFR

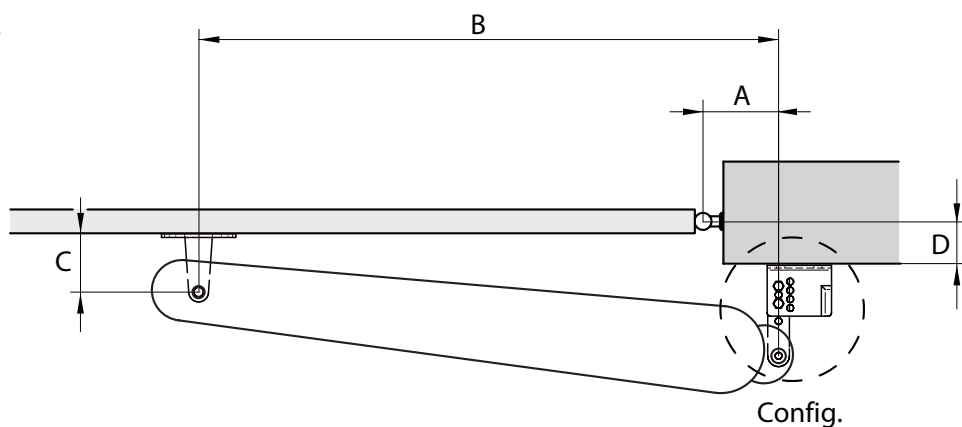

Art. STING

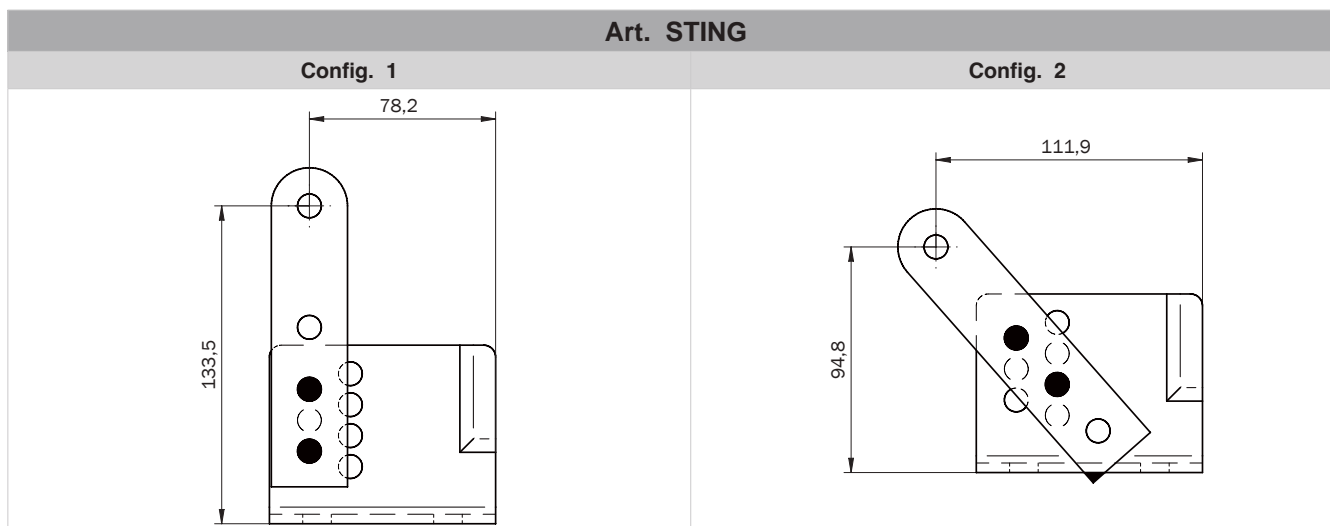

LOOK

Alle afmetingen in mm

	SLAGLENGTE	α	A	B	C	D	E	F
met of zonder afscherming	320	90°	155	155	310	1100	90	0 ÷ 80
		100°	125	165	316	1100	80	0 ÷ 20
	520	90°	200	200	399	1500	100	0 ÷ 20
			230	200	431	1500	100	150
			290	200	496	1500	100	200
		120°	135	200	418	1500	70	0 ÷ 20

	α	A	B	C	D	E	F	aantekeningen
slaglengte 320mm, met Art. SB	90°	150	150	300	1190	115	0	met afscherming Art. CS320
		120	150	300	1190	115	30	
		100	150	300	1190	115	50	
		70	150	300	1190	115	80	
	100°	120	160	305	1190	85	0	zonder afscherming
		90	160	305	1190	85	30	
		70	160	305	1190	85	50	

SB=Hulpstuk voor achteraan Cod. 629381

	α	A	B	C	D	E	F	aantekeningen
slaglengte 520mm, met Art. SB	90°	150	150	300	1590	115	0	met afscherming Art. CS520
		150	150	331	1590	115	30	
		150	150	352	1590	115	50	
		120	150	352	1590	115	80	
		100	150	352	1590	135	100	
		100	150	405	1590	135	150	
		100	150	459	1590	135	200	
		100	150	515	1590	135	250	
	100°	150	180	359	1590	115	0	
		150	180	390	1590	115	30	
		120	180	389	1590	115	50	
		120	180	411	1590	115	80	
		120	180	432	1590	115	100	
	110°	150	200	410	1590	115	0	
		150	200	439	1590	115	30	
		120	200	430	1590	115	50	
	120°	150	240	491	1590	115	0-30	

SB=Hulpstuk voor achteraan Cod. 629381

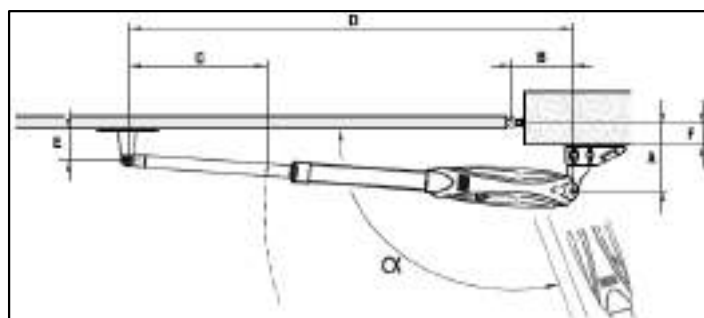

LOOK 320 / 520 + MLS/SFR

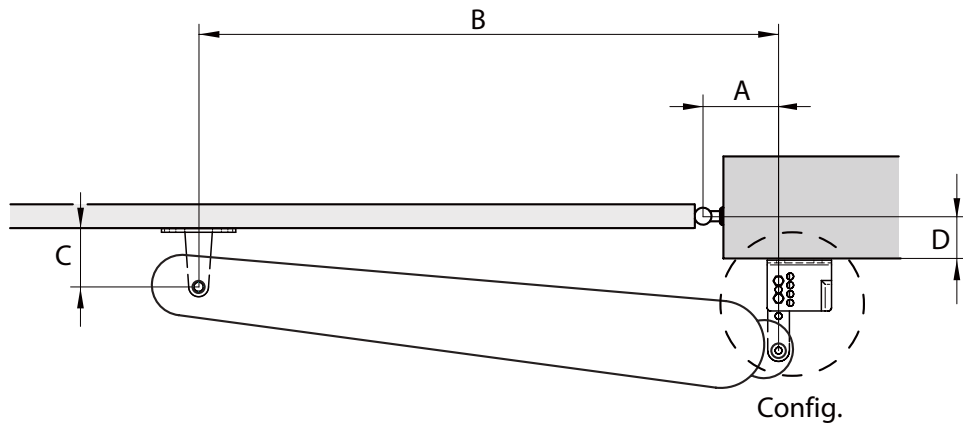

Art. LOOK 320 / 520

Config. 1

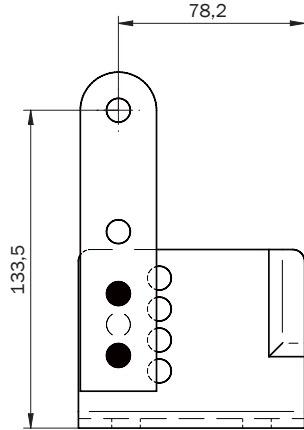

Config. 2

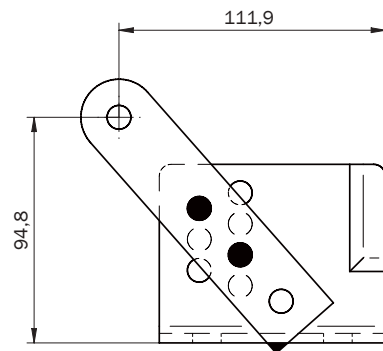

	Config.	A	B	C	D	Note
LOOK 320	90°	1	130	1100	94	0÷50
		2	130	1100	94	50÷90
	95°	1	160	1100	94	0
		2	160	1100	94	25÷30

	Config.	A	B	C	D	Note
LOOK 520	90°	1	130	1300	94	0÷50
		1	130	1350	94	50÷100
		1	130	1400	94	100÷150
		1	130	1450	94	150÷200
		2	130	1480	94	200÷270
	100°	1	240	1450	94	0÷50
		1	240	1490	94	50÷90
		2	240	1490	114	90÷120
	110°	1	240	1490	94	0÷50
	120°	1	240	1490	94	0÷25

OLI/N - LIVI 502

Alle afmetingen in mm

	Slaglengte	α	A	B	C	D	E	F
OLI	270	90°	130	130	260	1000	115	0 ÷ 80
		90°	230	150	385	1260	135	0 ÷ 150
	400	110°	130	190	377	1260	115	0 ÷ 50

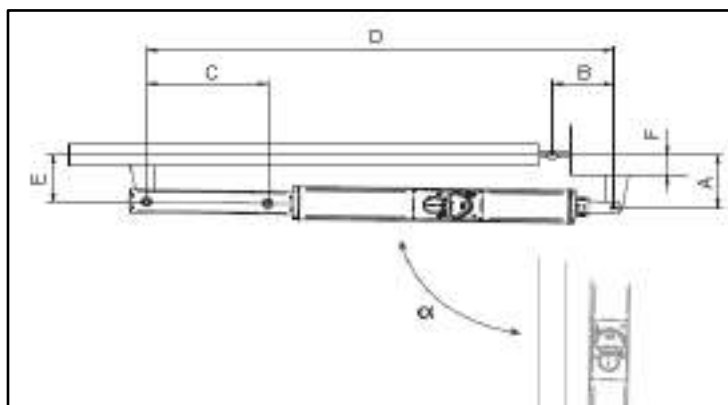

	A	B	C	D	E	F
LIVI 502 met Art. 560A	20	200	860	90°	372	-
	50	200	840	90°	392	-
	100	200	820	90°	418	-
	120	200	820	90°	424	-
	150	200	800	90°	438	-
	200	200	800	90°	452	-
	250	200	800	90°	464	-
	300	200	800	90°	472	-
	350	200	780	90°	482	-
	0	390	680	135°	498	208
	20	390	680	130°	522	140
	20	300	760	120°	532	75
	20 ÷ 50	250	800	110°	520	-
	50 ÷ 100	220	810	100°	482	-

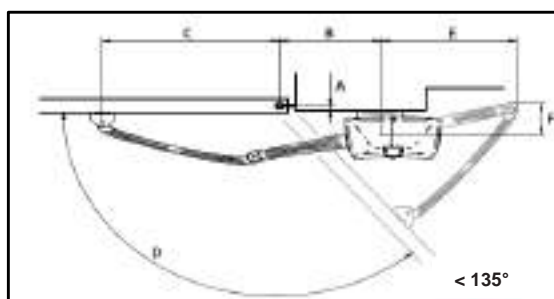
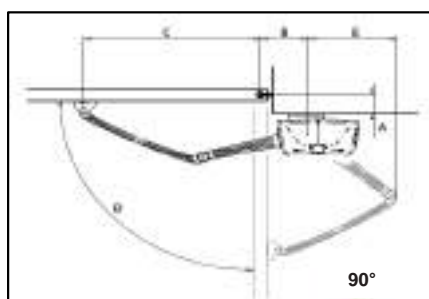

GEKO/X

Alle afmetingen in mm

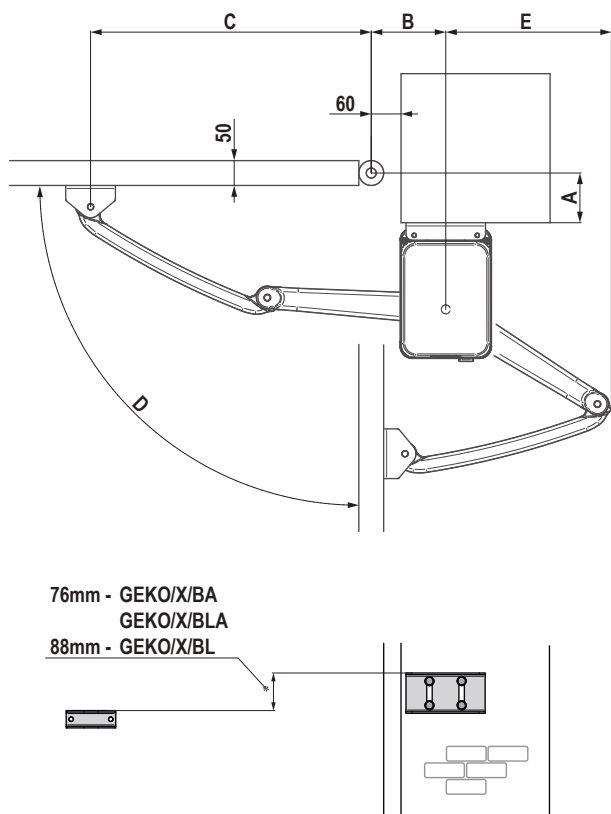

	A	B	C	D	E
Art. GEKO/X/BA	0 ÷ 20	150	585	90°	310
	50	150	580		320
	100	150	565		332
	120	150	560		335
	150	150	550		340
	180	150	540		340
	200	150	530		340
	0 ÷ 20	210	525	100°	350
	50	210	515		356
	0 ÷ 20	250	485	110°	380
	50	270	460		372
	0 ÷ 20	310	430	120°	384
	Art. GEKO/X/BLA	0 ÷ 50	150	780	90°
100		150	770	380	
120		150	720	390	
140		150	690	390	
150		250	650	380	
180		280	600	380	
Art. GEKO/X/BL	200	150	800	90°	475
	250	150	800		483
	300	150	800		491
	350	150	800		498
	400	150	750		506

ANGOLO

Alle afmetingen in mm

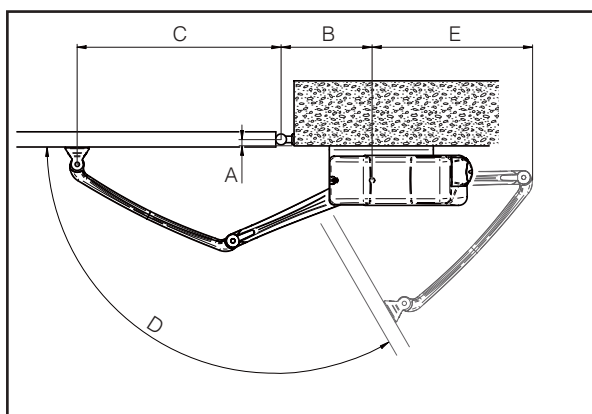

	A	B	C	D	E
Art. GEKO/X/BA	0 ÷ 20	150	585	90°	310
	50	150	580		320
	100	150	565		332
	120	150	560		335
	150	150	550		340
	180	150	540		340
	200	150	530		340
	0 ÷ 20	210	525	100°	350
	50	210	515		356
	0 ÷ 20	250	485	110°	380
	50	270	460		372
	0 ÷ 20	310	430	120°	384



TEGENGEWICHT POORTEN



Kies de opener geschikt voor uw poort met tegengewicht







LIVI 902

- 1 opener tot 9m² - 2 openers voor meer dan 9m²
- 230V / 24V
- Semi-intensief gebruik

SELECTIE GIDS

Selecteer de grootte van de garagepoort in m²

		Art.					
< 9m ²		905NET/IP/BF	X 1	1,6	230V	✓	✓
		902EN/IP/BF					✓
< 9m ²		905/24NET/BF	X 1	1,8	24V	✓	✓
		902/24EN/BF					✓
> 9m ²		905NET/IP/BF	X 2	1,6	230V	✓	✓
		902EN/IP/BF					✓
> 9m ²		905/24NET/BF	X 2	1,8	24V	✓	✓
		902/24EN/BF					✓

LIVI 902



Automatisatie voor garagepoorten met tegengewicht

1 opener tot 9m²

2 openers voor meer dan 9m²



LIVI 902



Sterke mechanische tandwielen en kettingwielen waarborgen een blijvende betrouwbaarheid en duurzaamheid



Geïntegreerde handbediende ontgrendeling



Motorbewegingsregeling via encoder voor nauwkeurige obstakeldetectie en maximale veiligheid



Externe ontgrendeling met art. 960C

Nieuwe versies leverbaar, met hoog IP-niveau IP44

Dankzij de universele besturingen DE@NET is deze motor compatibel met NETLINK System.



Compatibel met NETCOM, het apparaat voor installatie, onderhoud en beheer van afstandsbedieningen!



LIVI 902 MOTOREN

COD.	Art.	DEA	⚡	CEC	kg	⏏	€	ANDERE KENMERKEN
633413	905NETP/BF	NET230N	230V	✓	11	42	€ 899,00	<ul style="list-style-type: none"> •Geïntegreerde drukknop. Ontworpen voor ontgrendeling met kabel •Magnetic encoder
633351	902EN/BF*		230V	✓	11	42	€ 620,00	<ul style="list-style-type: none"> •Ontworpen voor een ontgrendelingsmechanisme door middel van een kabel •Magnetische encoder
633414	905NET/IP/BF	NET230N	230V	✓	11	42	€ 889,00	<ul style="list-style-type: none"> •Om de externe ontgrendeling te plaatsen •Magnetische encoder •IP44
633353	902EN/IP/BF*		230V	✓	11	42	€ 629,00	<ul style="list-style-type: none"> •Ontworpen voor een ontgrendelingsmechanisme door middel van een kabel •Magnetische encoder •IP44
633432	905/24NET/BF	NET24N	24V	✓	11	42	€ 1.076,00	<ul style="list-style-type: none"> •Om de externe ontgrendeling te plaatsen •Magnetische encoder
633175	902/24EN/BF*		24V	✓	11	42	€ 702,00	<ul style="list-style-type: none"> •Ontworpen voor ontgrendeling met kabel •Magnetische encoder

*Sturing en bevestigingsplaat niet inbegrepen.

TECHNISCHE INFO	905NET/IP/BF - 902EN/IP/BF	905NETP/BF - 902EN/BF	905/24NET/BF - 902/24EN/BF
Voedingsspanning motor (V)	230V ~ ± 10 % (50/60 Hz)		24V ~
Maximaal vermogen (W)	450		200
Maximale kracht (Nm)	370		350
Schokbestendig (J)	20		35
Max. aantal bewegingen in 24 uur	220		290
Ingebouwde condensator (µF)	8		-
Werkings temperatuur (°C)	-20 ÷ 40		
Thermische motorbeveiliging (°C)	150		-
Snelheid (rpm)	1,6		1,8
Gewicht van product inclusief verpakking (Kg)	11		10
Geluidsdruk (dBA)	< 70		< 70
Beveiligingsgraad	IP44		IPX0

SPECIFIEKE ACCESSOIRES



COD. 629190
Art. 560BT
Versterkte gegalvaniseerde telescooparm met getande bus

1 € € 126,00



COD. 639111
Art. 560F - 960F
Set einderitcontacten

1 € € 47,00



COD. 639040
Art. 950
Rechte telescooparm (40x10mm buis)

1 € € 53,00



COD. 639360
Art. 950BS
Gegalvaniseerde stalen telescooparm met getande bus van 50mm

1 € € 84,00



COD. 639140
Art. 950V
Paar eenvoudige telescopische armen om te schroeven, rechts en links. Bus Ø=40mm

2 € € 176,00



COD. 639144
Art. 950VR*
Versterkte telescooparm om te schroeven Rechts en links

1 € € 105,00



COD. 639050
Art. 951
Lasbare gebogen telescooparm (40x10mm buis)

1 € € 62,00



COD. 639150
Art. 951V DX
Te monteren gebogen telescooparm (rechterkant). Bus Ø=40mm

1 € € 98,00



COD. 639151
Art. 951V SX
Te monteren gebogen telescooparm (linkerkant). Bus Ø=40mm

1 € € 98,00



COD. 639070
Art. 952BL
Paar buizen, Ø=30mm L=2000 mm, met bus (voor centrale montage)

1 € € 125,00



COD. 380360
Art. 953C
Bevestigingsplaat L=675mm

1 € € 43,50



COD. 380370
Art. 953N
Bevestigingsplaat L=1300mm

1 € € 69,00

	COD. 380380 Art. 953NL Bevestigingsplaat, L=2000 mm
1	€ 92,00
	COD. 639560 Art. 955 Buissteun Ø=30,5mm
1	€ 19,50
	COD. 639090 Art. 960K* Set voor extern ontgrendelmechanisme (aan te koppelen aan de hendel)
1	€ 47,00
	COD. 667051 Art. SOFTP Aluminium en rubber profiel nuttig bij het verminderen van de slagkrachten
1	€ 463,00

	COD. 639080 Art. 954 Getande bus L=35mm (voor zijdelingse montage)
1	€ 16,00
	COD. 639570 Art. 955V Buissteun Ø=40.5mm
1	€ 19,50
	COD. 430650 Art. 960BF Ontgrendelingsmechanisme door middel van kabel (4m)
1	€ 42,50

	COD. 639160 Art. 954V Getande bus met buis L=300mm om te vijzen
1	€ 46,00
	COD. 639100 Art. 960C Lege behuizing met sleutel voor externe ontgrendeling
1	€ 76,00
	COD. 639121 Art. 960PN Open/dicht drukknoppen te monteren op de behuizing
1	€ 57,00

*Beschikbaar tot einde stock.

VOORBEELD VAN EEN INSTALLATIE MET 1 MOTOR

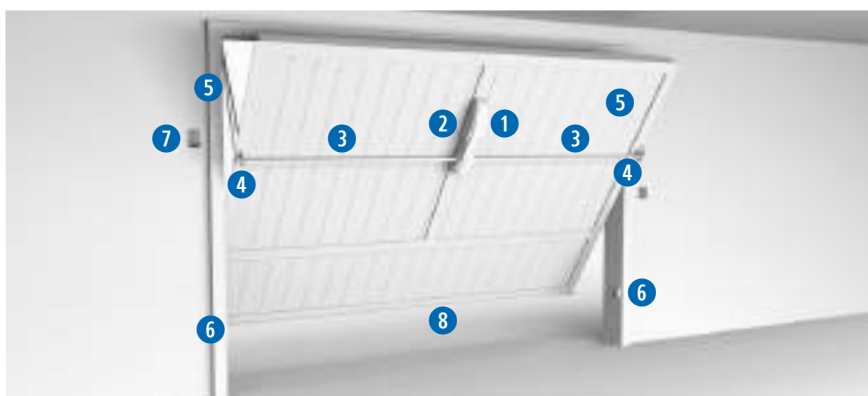

AFMETINGEN

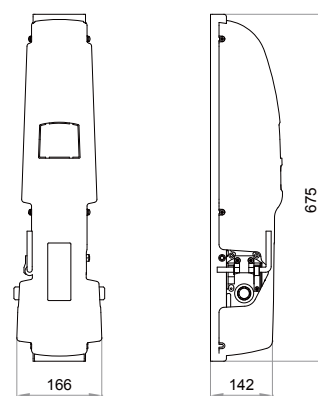

--	--	--	--	--	--	--	--	--

VOORBEELD VAN EEN INSTALLATIE MET 2 MOTOREN

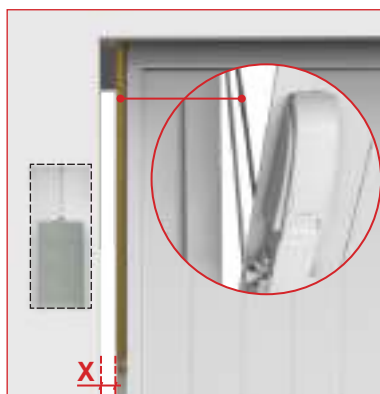

X > 15mm

--	--

X < 15mm

--	--	--

--	--	--	--	--	--	--	--	--



SECTIONAAL POORTEN EN POORTEN MET TEGENGEWICHT OF VEREN



Kies de opener voor uw garagepoort.



ADVANCE N

- Tot 16m²
- 24V
- Voor residentieel gebruik
- 600N en 1200N versie



SPACE N

- Tot 16m²
- 24V
- Residentieel en semi-intensief gebruik
- 600N, 800N en 1200N versie



TEO 700

- Tot 9m²
- 24V
- Residentieel gebruik
- 1000N versie

SELECTIE GIDS

Selecteer de maximale grootte van de sectionale poort in m²

		Art.				
	<9m ²	TEO700	15 cm/s	1000N	24V	
	<10m ²	ADVANCE/N	17 cm/s	600N	24V	✓
		SPACE/N	17 cm/s			
	<12m ²	SPACE/NL BOOST	24 cm/s	800N	24V	✓
	<16m ²	ADVANCE/NXL	19 cm/s	1200N	24V	✓
		SPACE/NXL	19 cm/s			
		SPACE/NXXL	13 cm/s			

ADVANCE/N



Sectionaal poorten en poorten met tegengewicht of veren

tot 16m²



ADVANCE/N

Bedieningspaneel gescheiden van de motor, voor wandmontage. De programmering is gemakkelijker en de openen/stoppen/sluiten-knoppen zijn gemakkelijk te bereiken.



Dankzij de universele besturingen DE@NET is deze motor compatibel met NETLINK System.



NET724EVO, de nieuwe besturing met:

- navigatiemenu's **EASY** en **PRO**
- beter beheer van de bewegingen
- tracking van de krachten met **EVO TRACK**-technologie



Zeer snelle en geruisloze deurbewegingen (**19 cm/s**) dankzij de rail met riem

De riem is versterkt met ijzerdaad voor een stille werking en duurzaamheid

Rail leverbaar in de maten:

- 3203 mm (art. AB16)
- 4003 mm (art. AB20).

De gemakkelijk te assembleren tweedelige rail maakt het transport eenvoudiger.

Tweekanaals encodertechnologie die maximale precisie en veiligheid verzekert tijdens openen en sluiten



ADVANCE/N MOTOREN

COD.	Art.	DEA	⚡	⚠	2CH	kg	€	ANDERE KENMERKEN	
636140	ADVANCE/N	NET724 EVO/C	24V	600N	✓	15	60	€ 419,00	<ul style="list-style-type: none"> • Motor met encoder met twee kanalen • Bedieningspaneel gescheiden van motor, met ontvanger*, display, knoppen op de box voor het openen en sluiten, courtesy-ledlamp • Snelle bevestiging van de motor op de rail • Periodieke automatische regelingen van de kracht • Vereenvoudigd programmeren • Zonder rail
636142	ADVANCE/N/XL	NET724 EVO/C	24V	1200N	✓	15	60	€ 527,00	

Voor alle modellen: inclusief besturing NET met box voor bevestiging aan de wand en 1 zender art. GTI4. Railgroep niet inbegrepen.

*max. 200 afstandsbedieningen

KIT ADVANCE/N

COD.	Art.	€	
636370	KIT ADVANCE/N	ADVANCE/N (NET724 EVO/C + GTI4) + AB16	30 € 592,00
636372	KIT ADVANCE/N/XL	ADVANCE/N/XL (NET724 EVO/C + GTI4) + AB16	30 € 699,00

<p>Art. ADVANCE N 1 opener ADVANCE N - 24V met afzonderlijke sturing</p>	<p>COD. 672645 Art. GTI4 Witte 4-kanaals zender, 433Mhz, met 3 codeermogelijkheden: HCS Rolling-Code, Dip-Switch en nieuwe D.A.R.T.-codering</p>	<p>COD. 636090 Art. AB16 Stalen rail met riem 2 delen 1600+1600mm</p>
---	--	---

TECHNISCHE INFO	ADVANCE/N	ADVANCE/N/XL
Voedingsspanning	220 - 240V ~ ±10% (50/60Hz)	
Voedingsspanning motor	24V ~	
Nominale spanning transformator	150VA (230/25V)	
Zekering F1	T2A 250V (vertraagd)	
Opgenomen vermogen (W)	100	220
Maximum duwkracht (N)	600	1200
Arbeidscyclus (bewegingen/h)	20	25
Max. aantal bewegingen in 24 uur	60	75
Werkings temperatuur (°C)	-20 ÷ 50	
Snelheid (cm/s)	17	19
Gewicht van product inclusief verpakking (Kg)	4	
Geluidsdruk (dBA)	< 70	
Beveiligingsgraad	IPX0	

SPECIFIEKE ACCESSOIRES

COD. 636090
Art. AB16
Stalen rail met riem, 2 stuks 1600 + 1600 mm
ADVANCE/N series: maximale bruikbare slaglengte 2776 mm

1 € 205,00

COD. 636093
Art. AB20
stalen rail met riem, 2 stuks 2000 + 2000 mm
ADVANCE/N series: maximale bruikbare slaglengte 3576 mm

1 € 241,00

COD. 639381
Art. AB/BACKET
Set bevestigingsplaten voor rail

1 € 36,50

*Aanbevolen: te gebruiken met art. AB/BACKET cod. 639381

COD. 639301
Art. AB/EXTENSION
1600mm verlengstuk voor stalen rail art AB16 compleet met dichting en 9450 mm riem

1 € 141,00

COD. 639382
Art. AB/FM
Mechanische stop in open positie voor rail met riem. Verplicht te gebruiken met "Elektronische positie rem" functie ingeschakeld

1 € 16,00

COD. 179006
Art. 240E
Supplementaire antenne voor ADVANCE N/SPACE N motoren

1 € 38,50



COD. 639321
Art. 721/AB
Ontgrendelsysteem door middel van kabel (4m) te gebruiken met art. BLINDOS

1 **€ € 48,00**



COD. 639322
Art. 721D
External unlocking device for ADVANCE N/SPACE N

1 **€ € 34,00**



COD. 639340
Art. 722
Arm te gebruiken bij garagepoorten met tegengewichten

1 **€ € 192,00**

PHASE OUT



COD. 639350
Art. 723
Arm adaptor voor sectionale garagepoorten

1 **€ € 30,00**



COD. 639371
Art. 761C
Ontgrendelsysteem door middel van kabel compleet met slot

1 **€ € 45,00**



COD. 639372
Art. 762C
Ontgrendelsysteem door middel van kabel met slot

1 **€ € 114,00**



COD. 639590
Art. BAT/ADV
Batterij set voor ADVANCE N/SPACE N

1 **€ € 211,00**



COD. 665000
Art. BLINDOS
Aluminium veiligheidsbehuizing, met Europese cilinder, geschikt voor ontgrendelsysteem met kabel

1 **€ € 140,00**

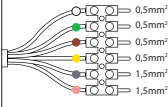

COD. 639600
Art. PLUG CABLE/ADV
Afgeschermde multikabel voor ADVANCE N L=5m

1 **€ € 62,00**

STANDAARD INSTALLATIE



AFMETINGEN

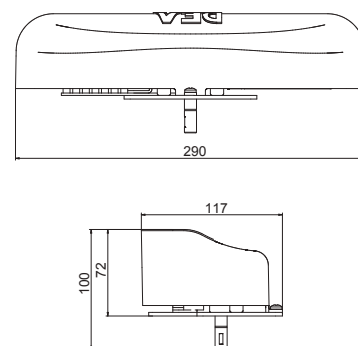

DEURKANT INSTALLATIE

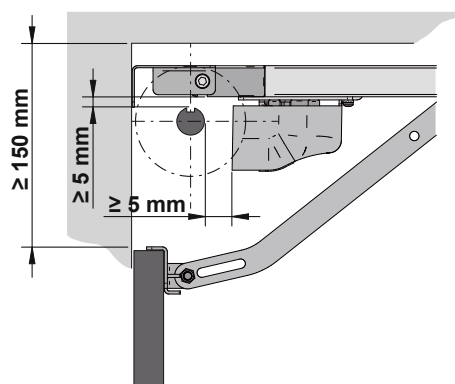

1 **COD. 636140**
ADVANCE/N



2 **COD. 636090**
AB16



3 **COD. 661130**
AURA/N



4 **COD. 662080**
LINEAR/XS



COD. 672645
GT14

SPACE/N



Sectionaal poorten en poorten met tegengewicht of veren

tot 16m²



SPACE/N

Rail leverbaar in twee maten:

- 3200 mm (art. AB16)
- 4000 mm (art. AB20)

De met ijzerdaad versterkte riem staat borg voor stille werking en duurzaamheid.

Verpakt in twee delen en gemakkelijk te transporteren en te assembleren.

Leverbaar in 4 verschillende versies: 600N, 800N, 1200N en 1200N met overmaat rondsel.



NET724EVO, de nieuwe besturing met:

- navigatiemenu's **EASY** en **PRO**
- beter beheer van de bewegingen
- tracking van de krachten met **EVO TRACK**-technologie

Encodertechnologie met twee kanalen voor extreme precisie en veiligheid tijdens het openen en het sluiten



Deze motor is compatibel met het NETLINK-systeem.



SPACE/N	Openingssnelheid cm/s	17"
SPACE/N/L BOOST		24"

Opmerking: de openingstijd kan langer zijn, afhankelijk van de kenmerken van de installatie



Ingebouwde courtesy-ledlamp



Met deurtje





SPACE/N MOTOREN

COD.	Art.	DEA	⚡	N	2CH	kg	€	ANDERE KARAKTERISTIEKEN	
636130	SPACE/N	NET724 EVO	24V	600N	✓	15	60	€ 398,00	<ul style="list-style-type: none"> •Motor met encoder met twee kanalen •Ontvanger geïntegreerd in de besturingseenheid •max. 200 afstandsbedieningen •Zonder rail •Snelle bevestiging van de motor op de rail •Periodieke automatische regelingen van de kracht
636131	SPACE/N/L BOOST	NET724 EVO	24V	800N	✓	15	60	€ 441,00	
636132	SPACE/N/XL	NET724 EVO	24V	1200N	✓	15	60	€ 487,00	
636133	SPACE/N/XXL*	NET724 EVO	24V	1200N	✓	15	60	€ 611,00	

Voor alle modellen: inclusief besturing NET met box voor bevestiging aan de wand en 1 zender art. GTI4. Railgroep niet inbegrepen.

*max. 200 afstandsbedieningen

KIT SPACE/N

COD.	Art.	€		
636360	KIT SPACE/N	SPACE/N (NET724 EVO + GTI4 + GT-WALL) + AB16	30	€ 542,00
636361	KIT SPACE/N/L BOOST	SPACE/N/L BOOST (NET724 EVO + GTI4 + GT-WALL) + AB16	30	€ 586,00
636362	KIT SPACE/N/XL	SPACE/N/XL (NET724 EVO + GTI4 + GT-WALL) + AB16	30	€ 665,00
636351	KIT PARKING SPACE/N XXL*	SPACE/N/XXL (sturing niet inbegrepen) + STEELBOX + NET724 EVO/PROBOX + NET-EXPANSION	30	€ 1.158,00

	1 motor SPACE - 24V		COD. 672645 Art. GTI4 Witte 4-kanaals zender, 433Mhz, met 3 codeermogelijkheden: HCS Rolling-Code, Dip-Switch en nieuwe D.A.R.T.-codering		COD. 679191 Art. GT-WALL Witte muurbevestiging voor zenders art. GT (80x80x15 mm)		COD. 636090 Art. AB16 Stalen rail met riem 2 delen 1600+1600mm
--	---------------------	--	---	--	---	--	--

TECHNISCHE INFO	SPACE/N	SPACE/N/L BOOST	SPACE/N/XL	SPACE/N/XXL
Voedingsspanning	230 - 240V ~ ±10% (50/60Hz)			
Voedingsspanning motor	24V ~			
Nominale spanning transformator	80VA (230/25V)	150VA (230/25V)		
Zekering F1	T2A 250V (vertraagd)			
Opgenomen vermogen (W)	100	180	220	230
Maximum duwkracht (N)	600	800	1200	1200
Arbeidscyclus (bewegingen/h)	20	25	25	35
Max. aantal bewegingen in 24 uur	60	75	75	350
Werkings temperatuur (°C)	-20 ÷ 50			
Snelheid (cm/s)	17	24	19	13
Gewicht van product inclusief verpakking (Kg)	5			6
Geluidsdruk (dBA)	< 70			
Beveiligingsgraad	IP20			

SPECIFIEKE ACCESSOIRES

	COD. 636090 Art. AB16 Stalen rail met riem, 2 stuks 1600 + 1600 mm SPACE N series: maximale bruikbare slaglengthe: 2668 mm
	€ 205,00

	COD. 636093 Art. AB20 Stalen rail met riem, 2 stuks 2000 + 2000 mm SPACE N series: maximale bruikbare slaglengthe: 3468 mm
	€ 241,00

	COD. 639381 Art. AB/BRACKET Set bevestigingsplaten voor rail
	€ 36,50

*Aanbevolen: te gebruiken met art. AB/BRACKET cod. 639381



COD. 639301
Art. AB/EXTENSION
1600mm verlengstuk voor stalen rail art AB16 compleet met dichting en 9450 mm riem

1 € € 141,00



COD. 639382
Art. AB/FM
Mechanische stop in open positie voor rail met riem. Verplicht te gebruiken met "Elektronische positie rem" functie ingeschakeld

1 € € 16,00



COD. 179006
Art. 240E
Supplementaire antenne voor ADVANCE N/SPACE N motoren

1 € € 38,50



COD. 639321
Art. 721/AB
Ontgrendelsysteem door middel van kabel (4m) te gebruiken met art. BLINDOS

1 € € 48,00



COD. 639322
Art. 721D
External unlocking device for ADVANCE N/SPACE N

1 € € 34,00



COD. 639340
Art. 722
Arm te gebruiken bij garagepoorten met tegengewichten

1 € € 192,00

PHASE OUT



COD. 639350
Art. 723
Arm adaptor voor sectionale garagepoorten

1 € € 30,00



COD. 639371
Art. 761C
Ontgrendelsysteem door middel van kabel compleet met slot

1 € € 45,00



COD. 639372
Art. 762C
Ontgrendelsysteem door middel van kabel met slot

1 € € 114,00



COD. 665000
Art. BLINDOS
Aluminium veiligheidsbehuizing, met Europese cilinder, geschikt voor ontgrendelsysteem met kabel

1 € € 140,00



COD. 639590
Art. BAT/ADV
Batterij set voor ADVANCE N/SPACE N

1 € € 211,00

VOORBEELD VAN EEN TYPISCHE INSTALLATIE



AFMETINGEN

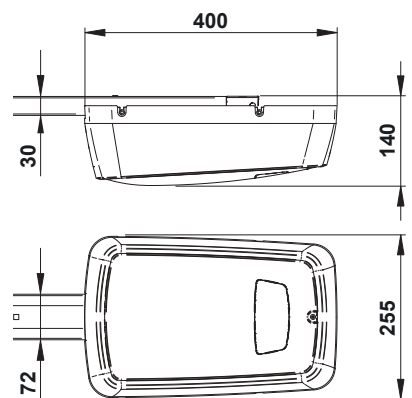

1 COD. 636130
SPACE/N



2 COD. 636090
AB16



3 COD. 661130
AURA/N



4 COD. 662080
LINEAR/XS



COD. 672645
GT14

TEO 700



Sectionaal poorten en poorten met tegengewicht of veren

tot 9m²

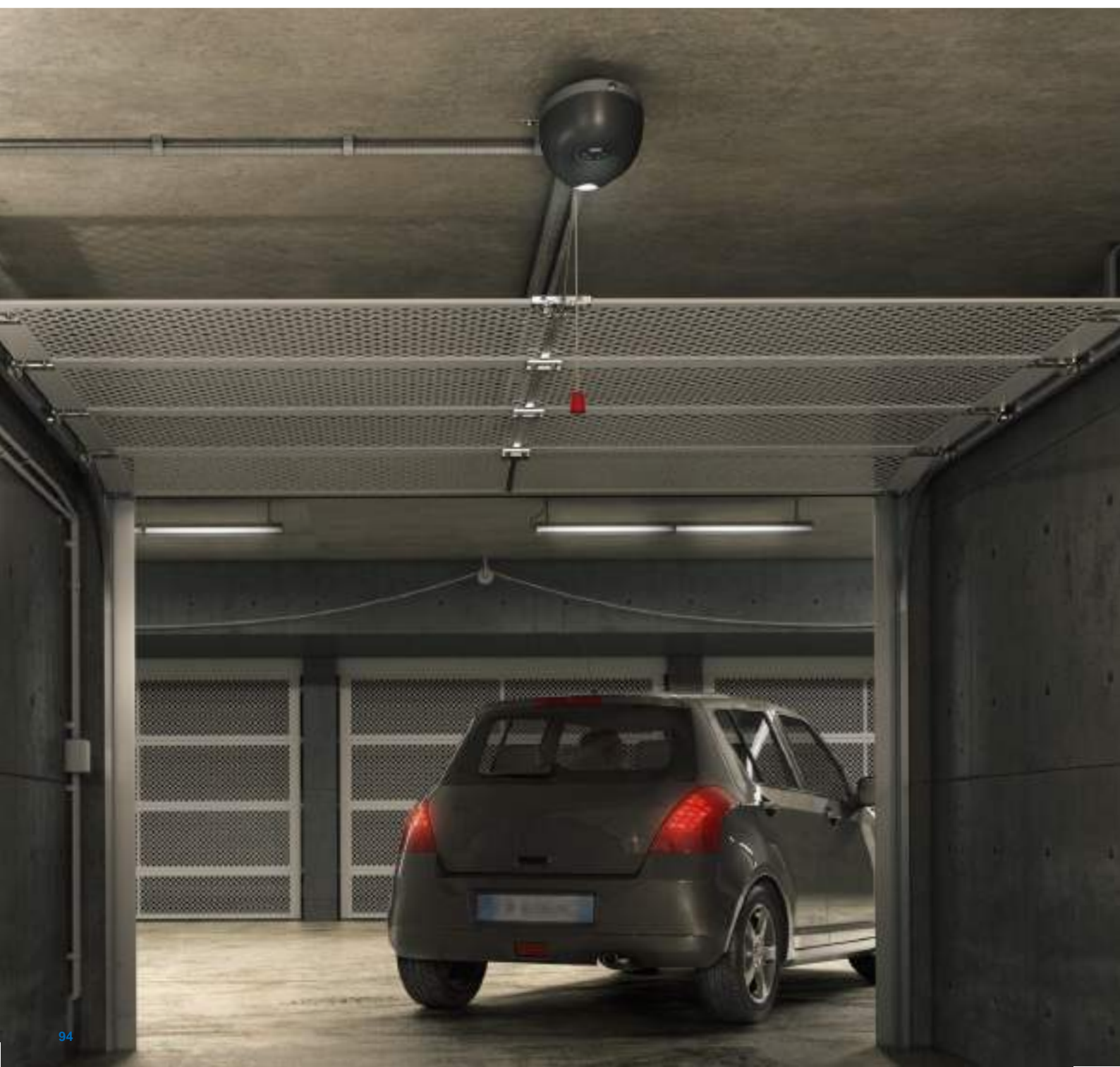

TEO 700



ketting van 3200 mm,
blijvend solide en sterk.



Geïntegreerde
welkomstverlichting

Motor met 1000N
encodertechnologie
garandeert hoge prestaties

Geïntegreerd
bedieningspaneel,
gemakkelijk te
programmeren met de
externe knoppen en het
display dat zichtbaar is op
de deksel

MOTOR TECHNISCHE INFO

Voedingsspanning motor (V)	24V ~
Maximaal vermogen (W)	100
Maximale kracht (N)	1000
Taakcyclus (cyclus/u)	15
Max. aantal bewegingen in 24 uur	35
Werkings temperatuur (°C)	-20÷50
Snelheid (m/min.)	9
Gewicht van product inclusief verpakking (Kg)	4,3
Geluidsdruk (dBA)	< 70
Beveiligingsgraad	IP30

AFMETINGEN

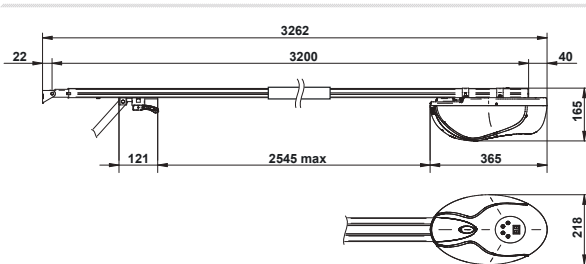

STURING TECHNISCHE INFO

Voedingsspanning (V)	230V ~ ±10% (50/60 Hz)
Nominale spanning transformator (VA)	100 VA (230/22V)
Zekering F2 (A) (transformator)	2,5A 250V
Externe 24V voeding output	+24V max 200mA
Knipperlicht output	24V max 15W
Ontvanger frequentie	433,92 MHz
Zenders coderingstype	HCS rolling code
Max zenders	20

TEO 700 MOTOREN

COD.	Art.	⚡	🔒	EMC	kg	📊	€	OUTRAS CARACTERÍSTICAS
636021	KIT TEO 700	24V	1000N	✓	15	60	€ 576,00	<ul style="list-style-type: none"> • Calha de aço com corrente, comprimento 3.200 mm • Motor com encoder • Dispositivo anti esmagamento • Regulação da força • Regulação automática da velocidade e do abrandamento

Set compleet met: stalen rail en ketting, L=3.200 mm (1 stuk) en 1x art. GTI2 zender

SPECIFIEKE ACCESSOIRES

COD. 639580
Art. TEO EXTENSION
Verlengstuk voor rail met ketting L = 1000 mm

1 € € 53,00

COD. 639371
Art. 761C
Extern ontgrendelingsmechanisme compleet met een slot voor de afscherming

1 € € 45,00

VOORBEELD VAN EEN TYPISCHE INSTALLATIE

1 COD. 636021 KIT TEO 700

2 Stalen rail

3 COD. 661130 AURA/N

4 COD. 662080 LINEAR/XS

COD. 672635 GTI2





Kies de opener voor uw industriële poort



LATO

- tot 35m²
- 230V / 400V
- Collectief en industrieel gebruik
- Beschikbare versies met ingebouwde sturing en manueel bedienbaar door middel van een ketting



LIVI 550PL

- 230V
- Industriële vouwdeuren
- Versies beschikbaar met encoder

SELECTIE GIDS VOOR INDUSTRIELE SECTIONAALDEUREN

Kies de maximale grootte van uw poort in m²



Operator met DIRECTE VERBINDING

<17m ²	LATO220NET	230V	62Nm	22,4	✓	✓
	LATO220NET/C				✓	✓
	LATO220/EN					✓
	LATO220/CEN					✓

Operator met 2:1 RATIO

17m ² ÷ 20m ²	LATO220NET	230V	124Nm	11,2	✓	✓
	LATO220NET/C				✓	✓
	LATO220/EN					✓
	LATO220/CEN					✓

Operator met DIRECTE VERBINDING

<23m ²	LATO400EN	400V	104Nm	22,4		✓
	LATO400CEN					

Operator met 2:1 RATIO

23m ² ÷ 35m ²	LA3-O400EN	400V	208Nm	11,2		✓
	LATO400CEN					



LATO



**Automatisatie voor industriële
sectionale poorten
tot 35m²**



LATO

Vlotte installatie, met de mogelijkheid van directe bevestiging aan de veerhouderas of met een 2:1 kettingreductie om de capaciteit te verhogen

Leverbaar met en zonder besturingsunit. De versie met geïntegreerde besturingsunit biedt een compacte installatie.



Leverbaar met en zonder ketting. Bij de versie met ketting is handmatige opening mogelijk als de stroom uitvalt.

Encodertechnologie met microschakelaars op de eindelopen, voor maximale precisie en veiligheid tijdens openen en sluiten

Leverbaar in monofase 230V en driefase 400V



Dankzij de universele besturingen DE@NET is deze motor compatibel met NETLINK System.



De wandbehuizing van de stuurkaart (art. 100GP) maakt programmeren gemakkelijker en heeft een drukknop voor openen/stoppen/sluiten



Compatibel met NETCOM, het apparaat voor installatie, onderhoud en beheer van afstandsbedieningen!



LATO MOTOREN

COD.	Art.	DEA	⚡	CEC	CEC	⌀	kg	€	ANDERE KENMERKEN
637050	LATO220NET	NET230N	230V	✓	E	Voor assen met Ø 25,4mm	12 42	€ 1.312,00	<ul style="list-style-type: none"> Einderitschakelaars Anti-knel veiligheidsmechanisme Magnetische encoder met kabel van 6m Ingebouwde ontvanger en lamp Manueel ontgrendelingsmechanisme
637051	LATO220NET/C *	NET230N	230V	✓	E	Voor assen met Ø 25,4mm	12 42	€ 1.418,00	<ul style="list-style-type: none"> Einderitschakelaars Anti-knel veiligheidsmechanisme Magnetische encoder met kabel van 6m Ingebouwde ontvanger en lamp Manueel ontgrendelingsmechanisme Manueel mechanisme voor manuele nood opening door middel van een ketting (L=3,5m)
637001	LATO220EN		230V	✓	E	Voor assen met Ø 25,4mm	12 42	€ 958,00	<ul style="list-style-type: none"> Einderitschakelaars Magnetische encoder met kabel van 6m Manueel ontgrendelingsmechanisme
637011	LATO220CEN *		230V	✓	E	Voor assen met Ø 25,4mm	12 42	€ 1.049,00	<ul style="list-style-type: none"> Einderitschakelaars Magnetische encoder met kabel van 6m Manueel ontgrendelingsmechanisme Manueel mechanisme voor manuele nood opening door middel van een ketting (L=3,5m)
637031	LATO400EN		400V	✓	E	Voor assen met Ø 25,4mm	12 42	€ 989,00	<ul style="list-style-type: none"> ATTENTIE: NIET COMPATIBEL MET NETLINK Manueel ontgrendelingsmechanisme Magnetische encoder met kabel van 6m
637041	LATO400CEN *		400V	✓	E	Voor assen met Ø 25,4mm	12 42	€ 1.067,00	<ul style="list-style-type: none"> ATTENTIE: NIET COMPATIBEL MET NETLINK Manueel mechanisme voor manuele nood opening door middel van een ketting (L=3,5m) Magnetische encoder met kabel van 6m

Compleet met manuele ketting (bruikbare lengte=3,5m) bediening en ontgrendel systeem door middel van een kabel

Voor alle modellen: 1 zijde bevestigingsplaat art. LE inbegrepen

Voor alle modellen LATO220NET: Sturing NET230 bijgeleverd

TECHNISCHE INFO	220NET - 220/EN - 220/CEN - 220NET/C	400EN - 400CEN
Voedingsspanning motor (V)	230V ~ ± 10 % (50/60 Hz)	400V ~ ± 10 % (50/60 Hz)
Maximaal vermogen (W)	500	900
Maximale kracht (Nm)	62	104
Schokbestendig (J)	14	35
Max. aantal bewegingen in 24 uur	180	240
Ingebouwde condensator (µF)	18	/
Werkings temperatuur (°C)	-20 ÷ 40	
Thermische motorbeveiliging (°C)	150	140
Snelheid (rpm)	22,4	
Gewicht van product inclusief verpakking (Kg)	12	13
Geluidsdruk (dBA)	< 70	
Beveiligingsgraad	IP40 (IP10 modellen 220/CEN - 220NET/C)	IP40 (IP10 model 400/CEN)

SPECIFIEKE ACCESSOIRES



VOORBEELD VAN EEN TYPISCHE INSTALLATIE

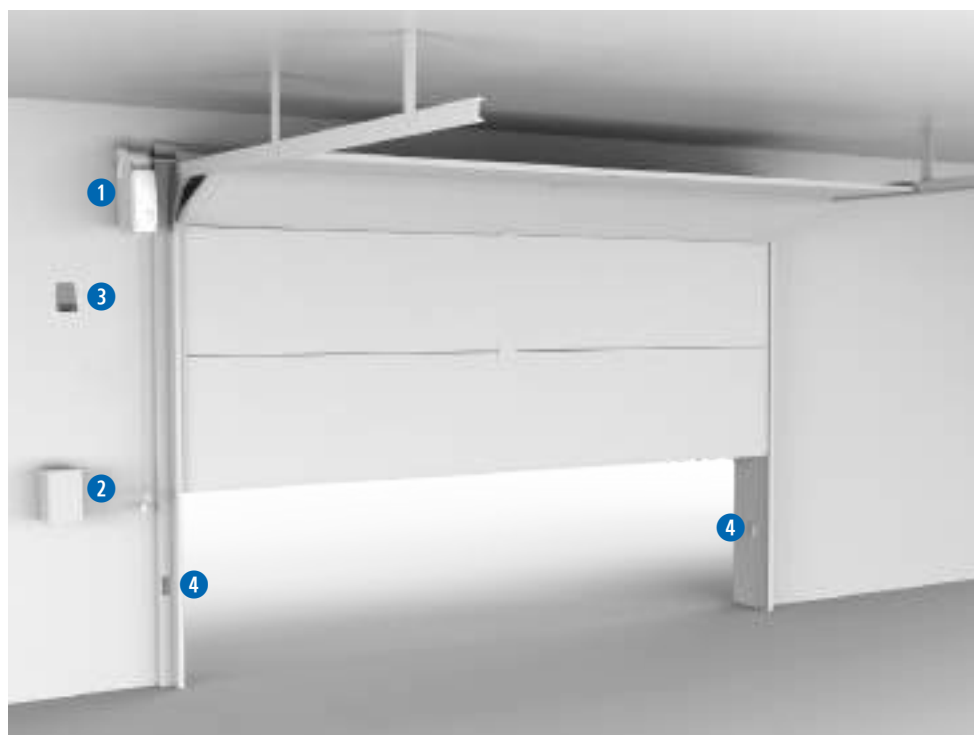

AFMETINGEN

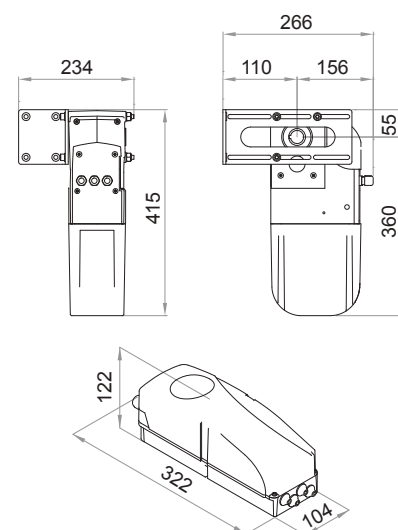

LIVI 550PL



Automatisatie voor industriële vouwdeuren

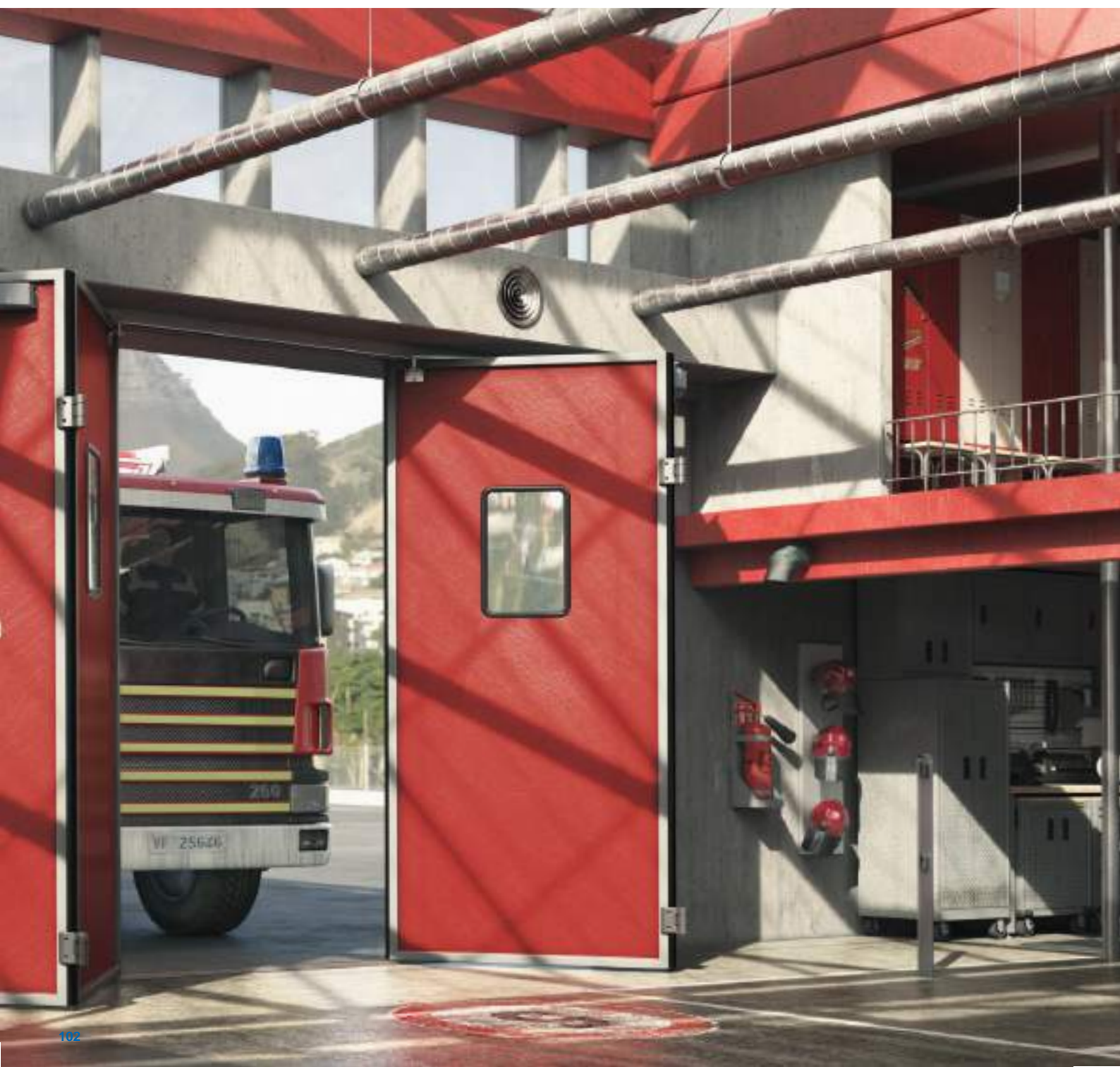

LIVI 550PL

Geleverd met 4m draadkabel om de motor vanaf elke willekeurige plaats te ontgrendelen

De metalen mechaniek met bewerkte stalen tandwielen staan garant voor langdurige betrouwbaarheid en duurzaamheid

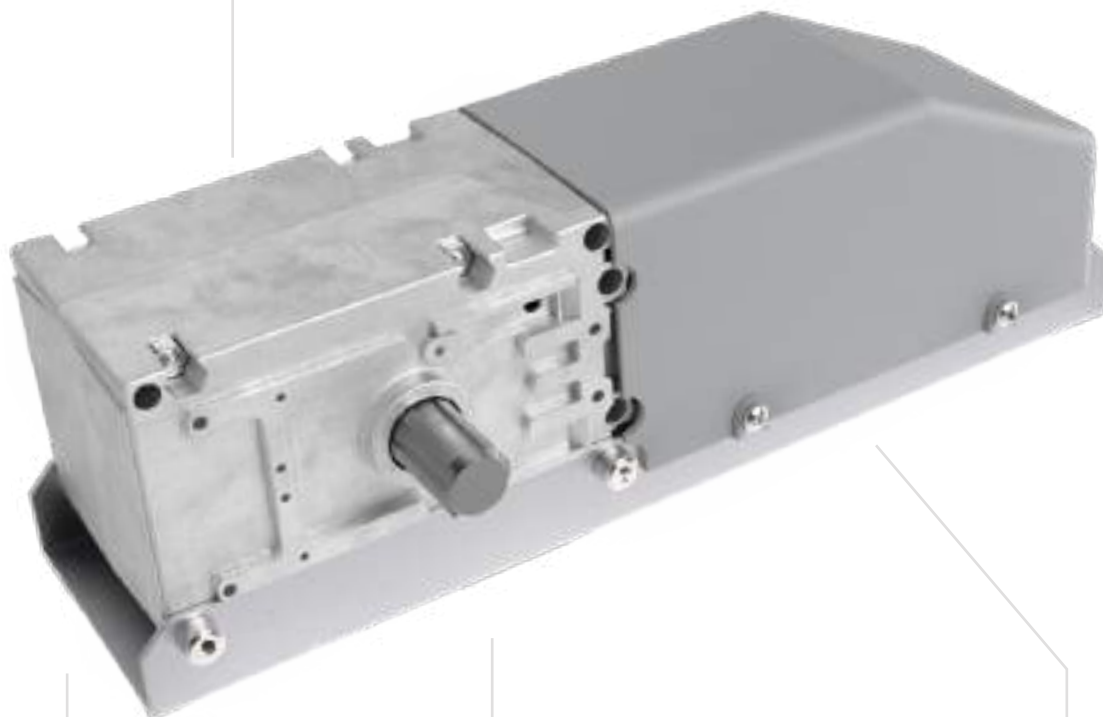

De versie met encoder staat garant voor hoge prestaties en veilige bewegingen



Dankzij de universele besturingen DE@NET is deze motor compatibel met NETLINK System.

(Alleen versie met NET230N)



NETCOM

Compatibel met NETCOM, het apparaat voor installatie, onderhoud en beheer van afstandsbedieningen!



LIVI 550PL MOTOREN

COD.	Art.					€	ANDERE KENMERKEN
623410	550PL*	230V		6	42	€ 607,00	• Ontgrendelingsmechanisme door middel van kabel (4m)
623411	550PLEN	230V	✓	6	42	€ 655,00	• Met encoder, ontgrendeling met 4m kabel

Alle modellen: sturing en telescopische arm niet inbegrepen. Ontgrendeling met 4m kabel inbegrepen.

Sturing om de installatie compleet te maken: sturing cod. 677610 art. NET230N/C (met behuizing)

*Om de limiet te respecteren van de impact van de slagkrachten voorzien door EN13241-1, moet u gebruik maken van de externe veiligheden zoals voorzien door de norm EN 12978

TECHNISCHE INFO	550PL - 550PLEN
Voedingsspanning motor (V)	230V ~ ± 10 % (50/60 Hz)
Maximaal vermogen (W)	300
Maximale kracht (Nm)	295
Schokbestendig (J)	22 - 28 (vers. 550PLEN)
Max. aantal bewegingen in 24 uur	260
Ingebouwde condensator (µF)	8
Werkings temperatuur (°C)	-20 ÷ 50
Thermische motorbeveiliging (°C)	150
Openingstijd 90°(s)	18
Gewicht van product inclusief verpakking (Kg)	6
Geluidsdruk (dBA)	< 70
Beveiligingsgraad	IP44

AFMETINGEN

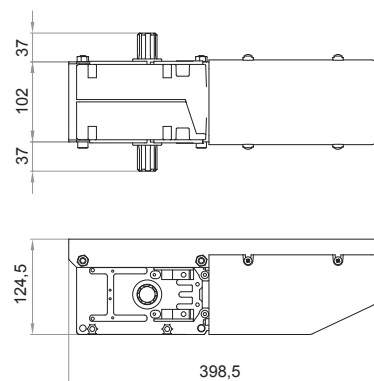

SPECIFIEKE ACCESSOIRES

 COD. 430652
Art. 550PL/SF
5m ontgrendelsysteem door middel van draad (te gebruiken met art. LATOM of BLINDOS)

 1  € 50,00

 COD. 639111
Art. 560F - 960F
Set einderitcontacten

 1  € 47,00

 COD. 629190
Art. 560BT
Versterkte gegalvaniseerde telescooparm met getande bus

 1  € 126,00

 COD. 665000
Art. BLINDOS
Aluminium veiligheidsbehuizing, met Europese cilinder, geschikt voor ontgrendelsysteem met kabel

 1  € 140,00

VOORBEELD VAN EEN TYPISCHE INSTALLATIE



WILL 140 E



Universele motor voor uitgebalanceerde rolpoorten



WILL 140 E

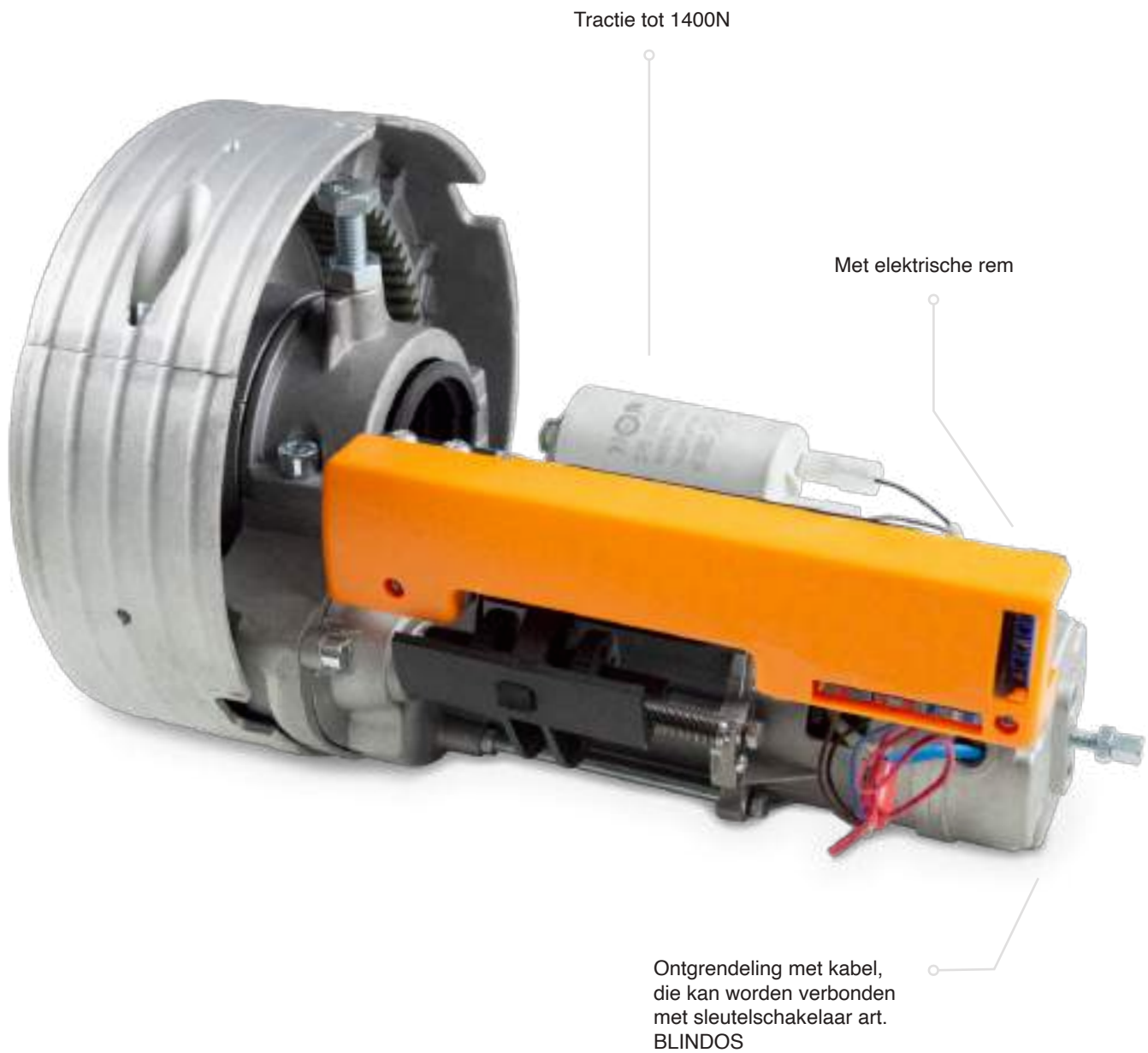



WILL 140 E MOTOREN

COD.	Art.							€	ANDERE KENMERKEN
634030	WILL 140 E*	230V	1400N (140kg)	Ø 60mm	✓	10	50	€ 451,00	<ul style="list-style-type: none"> Met elektrische rem en micrometer einderschakelaars Compleet met interne adapters voor buis Ø 48mm en externe adapter

Sturing niet inbegrepen. Elektrorem inbegrepen

Sturing om de installatie compleet te maken: art 677540 211ER/C (met behuizing)

*Om de limiet te respecteren van de impact van de slagkrachten voorzien door EN13241-1, moet u gebruik maken van de externe veiligheden zoals voorzien door de norm EN 12978

TECHNISCHE INFO	WILL 140 E
Voedingsspanning motor (V)	230V - 240V ~ ± 10 % (50/60 Hz)
Maximaal vermogen (W)	450
Maximale kracht (Nm)	140
Ingebouwde condensator (µF)	14
Snelheid (rpm)	10
Werkings temperatuur (°C)	-20 ÷ 55

TECHNISCHE INFO	WILL 140 E
Thermische motorbeveiliging (°C)	160°
Max. werkingstijd	4'
Max. slaglengte sluiters	6
Gewicht van product inclusief verpakking (Kg)	8,5
Absorptie (A)	1,95
Beveiligingsgraad	IP20

VOORBEELD VAN EEN TYPISCHE INSTALLATIE



AFMETINGEN

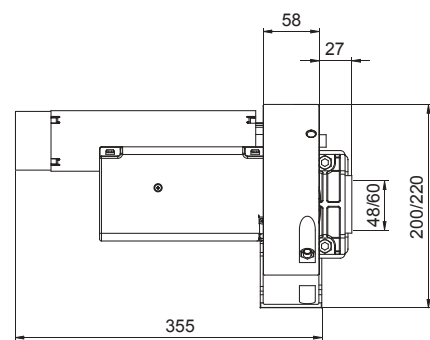



ELEKTROMECHANISCHE SLAGBOOM EN VERKEER-SPAAL VOOR VOERTUIGPASSAGE



Kies de slagboom of verkeerspaal geschikt voor uw toegang



PASS N

- Tot 5m slagboom lengte
- 24V
- Residentieel en semi-intensief gebruik
- Beschikbaar in snelle versie
- Tot 290 bewegingen per uur
- 800 bewegingen per dag



STOP N

- Tot 8m slagboom lengte
- 230V / 24V
- Semi-intensief en intensief gebruik
- Beschikbaar in snelle versie
- Tot 1500 bewegingen per dag



TRAFIK

- Tot 6m slagboom lengte
- 230V
- Continu gebruik
- Inverter technologie
- Tot 15000 bewegingen per dag





ROCK

- Hoogte 700mm
- Ø=274mm
- Cataforese
- 230V
- Intensief gebruik

SELECTIE GIDS VOOR ELEKTROMECHANISCHE BARRIÈRE

Kies de maximale slagboomlengte

	Art.	⚡	⚙️	🕒 24h	📡	📶
	3m	PASS24NET/N/V	24V	2,2"	800	✓
	4m	PASS24NET/N/V/R	24V	2,8"	800	✓
		PASS24NET/N/L	24V	6"	800	✓
	4m	STOP24NET/N/V-F	24V	2,7"	5500	✓
	4m ÷ 6m	STOPNET/N/L-F	230V	6,5"	1800	✓
		STOP24NET/N/L-F	24V	5,3"	3000	✓
	6m ÷ 8m	STOPNET/N/L-F	230V	8"	1500	✓
		STOP24NET/N/L-F	24V	7,5"	2100	✓
	2m ÷ 4m	TRAFIK/N	230V 3~	2 ÷ 4"	15000	✓
	4m ÷ 6m		230V 3~	4 ÷ 8"	5000	

PASS/N



Elektromechanische slagboom
tot 5m slagboom lengte



PASS/N

De encoder staat garant voor grotere controle en veilige bewegingen

Gemakkelijke handbediende opening dankzij de ontgrendeling met sleutel van buitenaf

Betere zichtbaarheid van de hefboom door installatie van de STRIP-LED (optioneel)

Mogelijkheid om de sluitstand (rode led) en de openstand (groene led) aan te duiden. *

Staal RAL grijs 7016, poederlak, sinaasappelschil-effect

Dankzij de universele besturingen DE@NET is deze motor compatibel met NETLINK System.



Compatibel met NETCOM, het apparaat voor installatie, onderhoud en beheer van afstandsbedieningen!

*Voor deze functionaliteit is aparte aanschaf nodig van het art. NET-EXPANSION of art. NET-EXPANSION MINI



PASS N SLAGBOMEN

COD.	Art.	DEA	⚡	📄	🏠	🏁	🏋️	🏠	€	ANDERE KENMERKEN
644040	PASS24NET/N/V	NET24N	24V	3 m snel	✓	S	41	10	€ 1.986,00	<ul style="list-style-type: none"> • Snelheidsregeling tijdens normale cyclus en vertraging in openen en sluiten • Motor gecontroleerd door middel van een encoder en met obstakeldetectie • Mogelijkheid om het programma te blokkeren om manipulering te voorkomen
644042	PASS24NET/N/VR	NET24N	24V	4 m snel	✓	S	41	10	€ 1.986,00	
644041	PASS24NET/N/L	NET24N	24V	4 e 5 m traag	✓	S	41	10	€ 1.986,00	
644050	PASS24NET/N/V/INOX	NET24N	24V	3 m snel	✓	S	41	10	€ 4.487,00	
644052	PASS24NET/N/VR/INOX	NET24N	24V	4 m snel	✓	S	41	10	€ 4.487,00	
644051	PASS24NET/N/L/INOX	NET24N	24V	4 e 5 m traag	✓	S	41	10	€ 4.487,00	

Voor de modellen PASS24NET/N/V, PASS24NET/N/VR, PASS24NET/N/L: RAL 7016.
 Voor INOX-modellen: roestvast staal AISI 304 met **kataforesebehandeling**, gelakt in antraciet RAL 7016
 Voor alle modellen:

- stang, breekbeveiliging Omega, ledstrook en grondplaat niet inbegrepen
- de goede werking is alleen gegarandeerd met een perfect uitgebalanceerde veer en afstelling van de vertragingstijden

OPGELET: gebruik voor elke slagboom een NET24N-besturing.

TECHNISCHE INFO	PASS24NET/N/V	PASS24NET/N/L	PASS24NET/N/VR
Voedingsspanning motor (V)	24V ~		
Maximaal vermogen (W)	105		
Schokbestendig (J)	290	140	240
Max. aantal bewegingen in 24 uur	800		
Werkings temperatuur (°C)	-20 ÷ 50		
Openingstijd 90°(s)	2,2	6	2,8
Gewicht van product inclusief verpakking (Kg)	41		
Geluidsdruk (dBA)	< 70		
Beveiligingsgraad	IPX4		

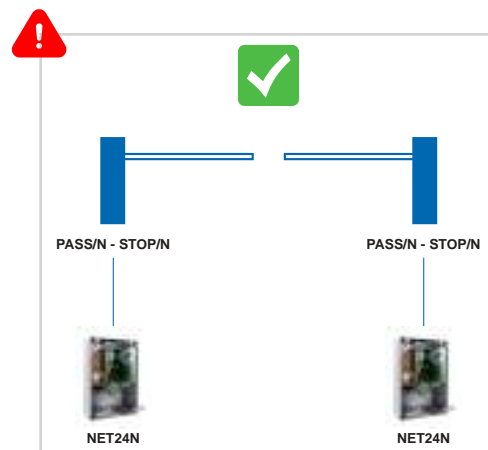

SLAGBOOM EN SLAGBOOMHOUDER

 COD. 381744
Art. OMPASS
 Slagboomhouder voor DEA slagbomen art. PASS3 en art. PASS4
 1 € € 35,00

 COD. 649250
Art. OMPASS5
 Slagboomhouder en tegenplaat voor DEA slagboom art. PASS5
 1 € € 119,00

 COD. 381741
Art. OMPASS60
 Slagboomhouder voor commerciële slagboom 60x30mm
 1 € € 45,00

 COD. 649140
Art. PASS3
 DEA rechthoekige geverfde slagboom 3220x65x38, met reflecterende stickers art. 1012
 1 € € 204,00

 COD. 649141
Art. PASS4
 DEA rechthoekige geverfde slagboom 4220x65x38, met reflecterende stickers art. 1012
 1 € € 257,00

 COD. 649240
Art. PASS5
 DEA geschilderde lichtgewicht slagboom 5220x80x40mm, zonder reflecterende stickers. Enkel te gebruiken met PASS24NET/N/L (niet compatibel met andere accessoires)
 1 € € 257,00

 COD. 649012
Art. ART-PASS
 Scharnier voor vouwbare slagboom te gebruiken met art. PASS3 en art. PASS4
 1 € € 517,00

SPECIFIEKE ACCESSOIRES



COD. 649000
Art. 1006
Mobiële slagboomhouder

1 € € 152,00



COD. 649020
Art. 1010
Regelbare vaste slagboom

1 € € 206,00



COD. 649021
Art. 1010/M
Regelbare vaste slagboom steun met magneet

1 € € 769,00



COD. 101026
Art. 1012
Reflecterende rode stickers (1 stuk)

1 € € 6,50



COD. 649200
Art. BAT/PASS
Set batterijen voor PASS slagbomen compleet met 2x4 Ah batterijen, bevestigingsplaat en aansluitkabels

1 € € 236,00



COD. 649160
Art. BSF
Beugel voor LINEAR fotocellen

1 € € 19,50



COD. 649290
Art. LED/B
LED-strip voor bovenkant slagboomkast Verbruik min. 184 mA max. 552 mA. Voor voeding, zie de tabel op p.122

1 € € 111,00



COD. 649174
Art. STRIP-LED
RG ledstrip voor gieken (L=8m) zonder voedingsadapter
Voor meer informatie, zie de tabel op p.122

1 € € 176,00



COD. 163523
Art. POWER SUPPLY 840mA
Voeding 24V - 20W. Voor meer informatie, zie de tabel op p.122

1 € € 69,00



COD. 321810
Art. GSOFTP
Zwart rubber profiel, EPDM S65 (24m)

1 € € 383,00



COD. 649073
Art. PASS/B
Fundatieplaat

1 € € 123,00



COD. 649281
Art. PASS-LIMIT SWITCH
Elektrische eindschakelaar, 2 microschakelaars en beugel

1 € € 98,00



COD. 667061
Art. LOOP 230/1
Lusdetectie, 1 kanaal

1 € € 307,00



COD. 667071
Art. LOOP 230/2
Lusdetectie, 2 kanaal

1 € € 387,00



COD. 681034
Art. SMFLED230/2
Verkeerslicht met 230V ledlampen, rood en groen

1 € € 470,00



COD. 681035
Art. SMFLED24/2
Verkeerslicht met 24V ledlampen, rood en groen

1 € € 470,00

VOORBEELD VAN EEN TYPISCHE INSTALLATIE

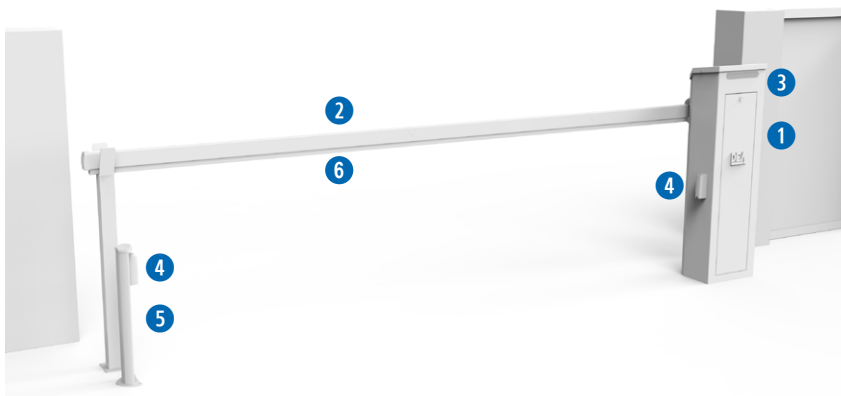

AFMETINGEN

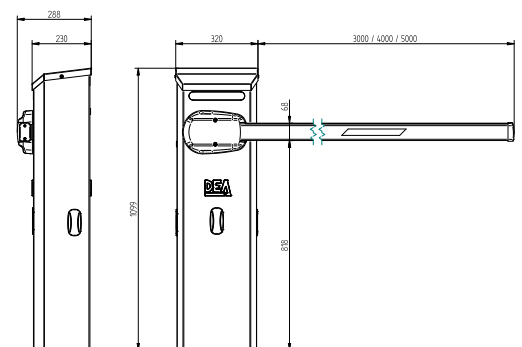

1 COD. 644040
PASS24NET/NV



2 COD. 649140
PASS3



3 COD. 649290
LED/B



4 COD. 662044
LINEAR



5 COD. 664000
PILLY/60



6 COD. 321810
GSOFTP



COD. 381744
OMPASS



COD. 649073
PASS/B



COD. 649160
BSF



COD. 672645
GTI4

STOP/N



Elektromechanische slagboom
tot 8m slagboom lengte



STOP/N

Staal, kataforese,
poederlak, RAL grijs 7016,
sinaasappelschil-effect

Bedieningspaneel onder het
bovendeksel voor gemakkelijkere
programmering

De encodertechnologie staat garant
voor hoge prestaties en veilige
bewegingen

Nieuwe slagboom van 4 m of 6 m,
met de optie om twee slagbomen
te combineren met behulp van art.
BOOM-LINK om een lengte van
maximaal 8m te bereiken

Mogelijkheid om de gesloten stand
te signaleren (rode ledlamp) en de
geopende stand (groene ledlamp).*

De metalen mechaniek met bewerkte
stalen tandwielen staan garant voor
langdurige betrouwbaarheid en
duurzaamheid

Als u accessoires op de stang heeft
gemonteerd, kunt u de juiste balans
vinden door veren op de binnenplaat
toe te voegen of weg te halen
(KITMOLLA)

Dankzij de universele besturingen
DE@NET is deze motor
compatibel met NETLINK System.



Compatibel met NETCOM,
het apparaat voor installatie,
onderhoud en beheer van
afstandsbedieningen!

De standaard
elektromechanische
eindelopen verzekeren een
nauwkeurige instelling van de
open- en sluitstanden

*Voor deze functies moeten art. NET-EXPANSION of art. NET-EXPANSION MINI afzonderlijk worden aangekocht



STOP/N SLAGBOMEN

COD.	Art.	DEA	⚡	📄	🏁	🏁	🏁	🏁	🏁	€	ANDERE KENMERKEN
645052	STOPNET/N/L-F	NET230N	230V	6 - 8 m traag	✓	E	81	6	€ 2.862,00	<ul style="list-style-type: none"> • Elektromechanische eindschakelaars geïntegreerd • Geleverd met 2 veren + 1 extra veer • Motor gecontroleerd door middel van een encoder en met obstakeldetectie 	
645062	STOPNET/N/L-F/INOX	NET230N	230V	6 - 8 m traag	✓	E	81	6	€ 5.581,00		
645050	STOP24NET/N/V-F	NET24N	24V	4 m snel	✓	E	79	6	€ 2.975,00	<ul style="list-style-type: none"> • Elektromechanische eindschakelaars geïntegreerd • Geleverd met 2 veren • Motor gecontroleerd door middel van een encoder en met obstakeldetectie 	
645060	STOP24NET/N/V-F/INOX	NET24N	24V	4 m snel	✓	E	79	6	€ 5.801,00		
645051	STOP24NET/N/L-F	NET24N	24V	6 - 8 m traag	✓	E	79	6	€ 3.064,00	<ul style="list-style-type: none"> • Elektromechanische eindschakelaars geïntegreerd • Geleverd met 2 veren + 1 extra veer • Motor gecontroleerd door middel van een encoder en met obstakeldetectie 	
645061	STOP24NET/N/L-F/INOX	NET24N	24V	6 - 8 m traag	✓	E	79	6	€ 5.975,00		

Voor STOPNET/N/L-F, STOP24NET/N/V-F, STOP24NET/N/L-F modellen: **kataforese behandeld**, RAL 7016.

Voor INOX-modellen: roestvast staal AISI 304 met **kataforesebehandeling**, gelakt in antraciet RAL 7016

Voor alle modellen:

- stang, breekbeveiliging Omega, ledstrook en grondplaat niet inbegrepen

- de goede werking is alleen gegarandeerd met een perfect uitgebalanceerde veer en afstelling van de vertragingstijden

- Indien u andere accessoires gebruikt, controleer dan het aantal benodigde veerpakketten aan de hand van de tabel "EXTRA KIT MOLLA" (zie p.122).

OPGELET: gebruik voor elke slagboom een NET24N-besturing.

TECHNISCHE INFO	STOPNET/N/L-F		STOP24NET/N/V-F	STOP24NET/N/L-F	
	4 ÷ 6m	6 ÷ 8m	4 m	4 ÷ 6m	6 ÷ 8m
Slagboom lengte	4 ÷ 6m	6 ÷ 8m	4 m	4 ÷ 6m	6 ÷ 8m
Voedingsspanning motor (V)	230V ~ ± 10 % (50/60 Hz)		24V ~		
Maximaal vermogen (W)	500		120		
Schokbestendig (J)	150	125	500	250	170
Max. aantal bewegingen in 24 uur	1800	1500	5500	3000	2100
Ingebouwde condensator (µF)	18		/		
Werkings temperatuur (°C)	-20 ÷ 50				
Thermische motorbeveiliging (°C)	150		/		
Openingstijd 90°(s)	6,5	8	2,7	5,3	7,5
Gewicht van product inclusief verpakking (Kg)	81		79		
Geluidsdruk (dBA)	< 70				
Beveiligingsgraad	IPX4				

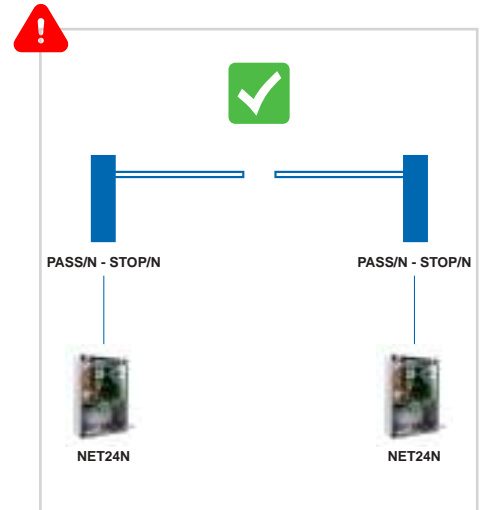

SLAGBOOM EN SLAGBOOMHOUDER

COD. 649263
Art. BOOM/4
DEA ronde geverfde slagboom
4125xØ80 mm, met stickers
art. 1012

1 **€ € 307,00**

COD. 649264
Art. BOOM/6
DEA ronde geverfde slagboom
6125xØ80 mm, met stickers
art. 1012

1 **€ € 426,00**

COD. 649262
Art. BOOM-LINK
Verbinding voor slagboom
(art. BOOM/4 en art.
BOOM/6)

1 **€ € 61,00**

COD. 649270
Art. OMEGA
Slagboomhouder voor DEA
slagboom

1 **€ € 128,00**

COD. 649011
Art. ART-STOP/N
Scharnier voor vouwbare
slagboom te gebruiken met
art. BOOM/4

1 **€ € 528,00**

AANDACHT

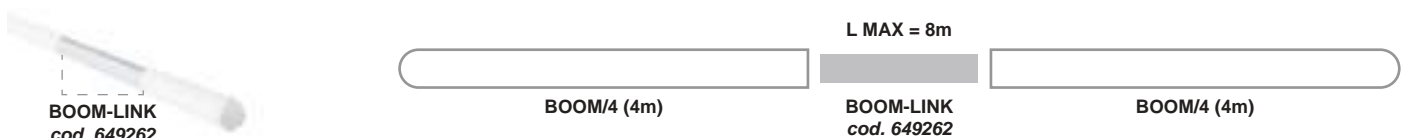

SPECIFIEKE ACCESSOIRES



COD. 387100
Art. 1005/N
Aluminium rek. Lengte 2m

1 € € 272,00



COD. 649340
Art. 1005/BRACKET
Steunrail voor rek 1005/N voor TRAFIK/N, STOP/N

1 € € 116,00



COD. 649000
Art. 1006
Mobiële slagboomhouder

1 € € 152,00



COD. 649020
Art. 1010
Regelbare vaste slagboom

1 € € 206,00



COD. 649021
Art. 1010/M
Regelbare vaste slagboom steun met magneet

1 € € 769,00



COD. 101026
Art. 1012
Reflecterende rode stickers (1stuk)

1 € € 6,50



COD. 649201
Art. BAT/STOP
Set batterijen voor STOP N slagbomen compleet met 2x4Ah batterijen, bevestigingsplaat en aansluitingskabels

1 € € 236,00



COD. 649160
Art. BSF
Beugel voor LINEAR fotocellen

1 € € 19,50



COD. 649290
Art. LED/B
LED-strip voor bovenkant slagboomkast Verbruik min. 184 mA max. 552 mA. Voor voeding, zie de tabel op p.122

1 € € 111,00



COD. 649174
Art. STRIP-LED
RG ledstrip voor gieken (L=8m) zonder voedingsadapter Voor meer informatie, zie de tabel op p.122

1 € € 176,00



COD. 163523
Art. POWER SUPPLY 840mA
Voeding 24V - 20W. Voor meer informatie, zie de tabel op p.122

1 € € 69,00



COD. 321810
Art. GSOFTP
Zwart rubber profiel, EPDM S65 (24m)

1 € € 383,00



COD. 649072
Art. STOP/B
Fundatieplaat

1 € € 156,00



COD. 649220
Art. KIT MOLLA
Supplementaire set veren voor STOP/N slagbomen. Voor meer informatie, zie de tabel op p.195

1 € € 84,00



COD. 667061
Art. LOOP 230/1
Lusdetectie, 1 kanaal

1 € € 307,00



COD. 667071
Art. LOOP 230/2
Lusdetectie, 2 kanaal

1 € € 387,00



COD. 681034
Art. SMFLED230/2
Verkeerslicht met 230V ledlampen, rood en groen

1 € € 470,00



COD. 681035
Art. SMFLED24/2
Verkeerslicht met 24V ledlampen, rood en groen

1 € € 470,00

Supplementaire KIT MOLLA voor slagbomen tot 4m en 8m



Het aantal KIT MOLLA is verschillend afhankelijk van het type van accessoires te monteren op de slagboom. De tabel op pagina 122 illustreert het aantal KITS die nodig zijn voor de verschillende situaties.

VOORBEELD VAN EEN TYPISCHE INSTALLATIE

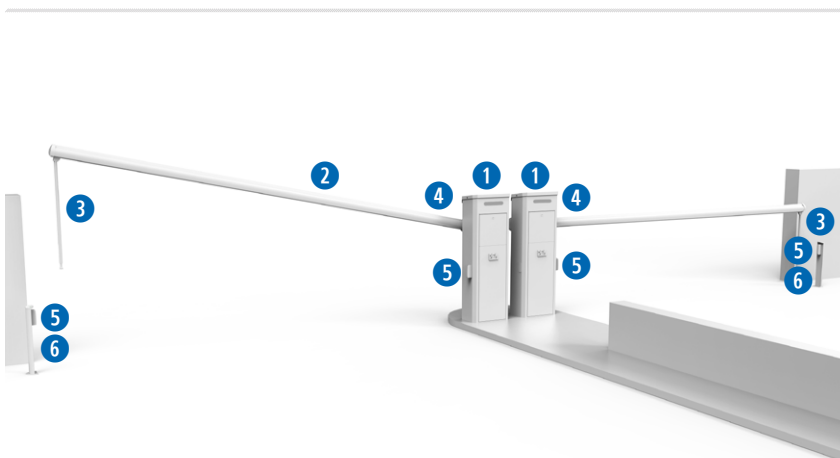

AFMETINGEN

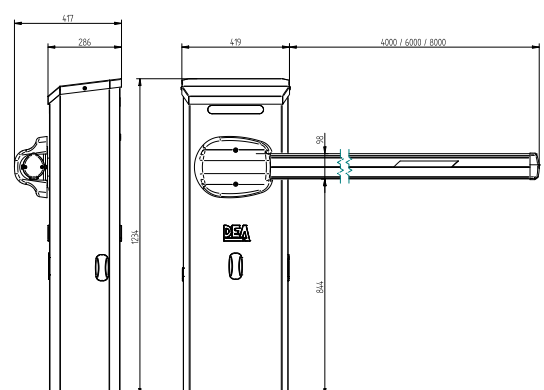

1 COD. 645051
STOP24NET/NL-F



2 COD. 649264
BOOM6



3 COD. 649000
1006



4 COD. 649290
LED/B



5 COD. 662044
LINEAR



6 COD. 664000
PILLY/60



COD. 649270
OMEGA



COD. 649072
STOP/B



COD. 649160
BSF



COD. 672645
GTI4

TRAFIK/N



De nieuwe elektromechanische wegversperring, met continu gebruik, perfect voor druk verkeer!

Tot 6m slagboom lengte



TRAFIK/N

Mogelijkheid tot installatie in ruimten met een laag plafond dankzij het accessoire art. ART-TRAFIK

Veelzijdige en snelle installatie dankzij de dubbele uitgang van deas waarmee de stang aan beide kanten kan worden gemonteerd

Vlotte regeling van de openensluitstanden dankzij deelektromechanische einderitten

Mogelijkheid tot installatie van een aanvullende eindloop om de status van de slagboom te signaleren

Volledige toegang tot de mechanica en elektronica dankzij de twee luiken en het deksel dat kan worden verwijderd

Geschikt voor locaties met drukverkeer zoals parkings, commerciële locaties en industriële zones

Doorgangsbreedte tot 6 m

Hoge openingsnelheid max tot 1,5"

Oliebadmotor voor een langere levensduur

Kast met kataforesebehandeling en polyester poederlak



Dankzij de universele besturingen DE@NET is deze motor compatibel met NETLINK System.



Compatibel met NETCOM, het apparaat voor installatie, onderhoud en beheer van afstandsbedieningen!

RGB-led, multifunctioneel (knipperend of continu brandend) optioneel

* Voor deze functie raden wij aan afzonderlijk art. NET-EXPANSION of art. NET-EXPANSION MINI aan te schaffen



De combinatie van omvormer technologie en encoder garandeert een betere bestuurbaarheid en veilige bewegingen





TRAFIK/N SLAGBOMEN

COD.	Art.	DEA	⚡	📏	✓	E	✓	69	4	€	ANDERE KENMERKEN
646010	TRAFIK/N*	NET230-EVO-I	230V	2-6 m	✓	E	✓	69	4	€ 3.925,00	<ul style="list-style-type: none"> • Ingang voeding 230V • Asynchrone, driefasige 230V-motor • Besturing NET230 EVO-I • Gestuurd door omvormer • Obstakeldetectie met encoder • Inclusief elektromechanische eindlopen
646011	TRAFIK/N INOX**	NET230-EVO-I	230V	2-6 m	✓	E	✓	69	4	€ 7.810,00	

Kast, twee deuren en met cataforese behandeld deksel, gelakt in antraciet RAL 7016

*Kast, twee poorten en deksel van roestvrij staal AISI 304 behandeld met kataforese, gelakt in antraciet RAL 7016

Opgelet: stang, omegaring voor bevestiging, knipperlichtcircuit en funderingsplaat niet inbegrepen. Veer niet inbegrepen.

TECHNISCHE INFO	TRAFIK/N	
Slagboom lengte	2 ÷ 4m	4 - 6m
Voedingsspanning motor (V)	230V ~ Three-phase	
Maximaal vermogen (W)	230	
Max. aantal bewegingen in 24 uur	15.000	5.000
MCBF (Mean Cycles Between Failures)	3.500.000 Op	
Werkings temperatuur (°C)	(-20°) - (45°)	
Openingstijd 90°(s)	1,5 ÷ 4	4 ÷ 7
Gewicht van product inclusief verpakking (Kg)	70	
Geluidsdruk (dBA)	< 70	
Beveiligingsgraad	IP54	

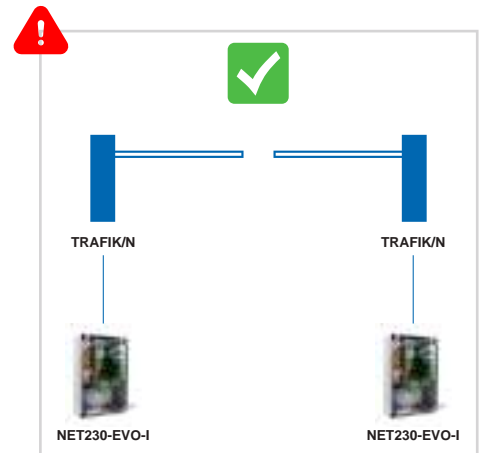

UITBALANCERINGSVEER

COD. 649310
Art. MOLLA S
Uitbalanceringsveer met Ø 10 mm draad

1 € € 91,00

COD. 649311
Art. MOLLA XL
Uitbalanceringsveer met Ø 11 mm draad

1 € € 99,00

De goede werking wordt verzekerd door de juiste verenbalanceringsveer en de aanpassing van de vertraging. Zie de tabel op pagina 123.

SLAGBOOM EN SLAGBOOMHOUDER

COD. 649263
Art. BOOM/4
DEA ronde geverfde slagboom 4125xØ80 mm, met stickers art. 1012

1 € € 307,00

COD. 649264
Art. BOOM/6
DEA ronde geverfde slagboom 6125xØ80 mm, met stickers art. 1012

1 € € 426,00

COD. 649262
Art. BOOM-LINK
Verbinding voor slagboom (art. BOOM/4 en art. BOOM/6)

1 € € 61,00

COD. 649270
Art. OMEGA
Slagboomhouder voor DEA slagboom

1 € € 128,00

COD. 649370
Art. OMEGA/S
Stangbreekbeveiliging voor de stang TRAFIK/N

1 € € 1.050,00















COD. 649360
Art. ART-TRAFIK KIT
Kit knikpunt 90° voor TRAFIK met voorgeboorde slagboom van 4m, te assembleren. Vereist het gebruik van kunst. MOLLA S cod. 649310.

1 € € 822,00

AANDACHT



SPECIFIEKE ACCESSOIRES

 COD. 649340 Art. 1005/BRACKET Steunrail voor rek 1005/N voor TRAFIK/N, STOP/N	 COD. 387100 Art. 1005/N Aluminium rek. Lengte 2m	 COD. 649000 Art. 1006 Mobiële slagboomhouder
 COD. 649020 Art. 1010 Regelbare vaste slagboom	 COD. 649021 Art. 1010/M Regelbare vaste slagboom steun met magneet	 COD. 101026 Art. 1012 Reflecterende rode stickers (1stuk)
 COD. 649290 Art. LED/B LED-strip voor bovenkant slagboomkast. Verbruik min. 184 mA max. 552 mA. Voor voeding, zie de tabel op p.122	 COD. 649174 Art. STRIP-LED RG ledstrip voor gieken (L=8m) zonder voedingsadapter. Voor meer informatie, zie de tabel op p.122	 COD. 321810 Art. GSOFTP Zwart rubber profiel, EPDM S65 (24m)
 COD. 649300 Art. TRAFIK/B Te bevestigen funderingsplaat	 COD. 649320 Art. FC-AUX Extra eindloop voor TRAFIK/N	 COD. 667061 Art. LOOP 230/1 Lusdetectie, 1 kanaal
 COD. 667071 Art. LOOP 230/2 Lusdetectie, 2 kanaal	 COD. 681034 Art. SMFLED230/2 Verkeerslicht met 230V ledlampen, rood en groen	 COD. 681035 Art. SMFLED24/2 Verkeerslicht met 24V ledlampen, rood en groen

AFMETINGEN

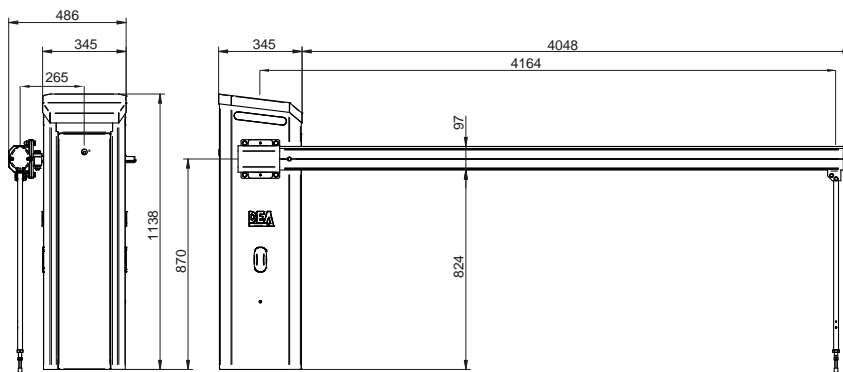

VOORBEELD VAN EEN TYPISCHE INSTALLATIE

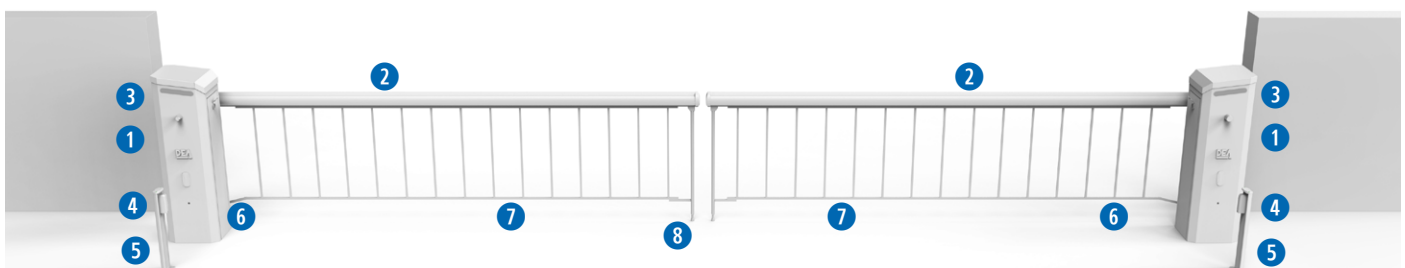





 1 COD. 646010 TRAFIK/N	 2 COD. 649264 BOOM6	 3 COD. 649290 LED/B	 4 COD. 662044 LINEAR	 5 COD. 664000 PILLY/60	 6 COD. 649340 1005/BRACKET	 7 COD. 387100 1005/N	 8 COD. 649000 1006	 COD. 649270 OMEGA	 COD. 649311 MOLLA XL
---	--	--	---	---	---	---	---	---	--

STOP N + BOOM

STOP N wordt geleverd met 2 aangebrachte veren en 1 uit elkaar.

Deze tabel heeft betrekking op het gebruik van de slagboom met lichtstraal BOOM4 en BOOM6.

EXTRA KIT MOLLA					
L					
	BOOM LINK	1010/M - 1006	GSOFTP	1005/N	TOEVOEGEN
5m	✓	✓	✓		+ 1
	✓			✓	
	✓	✓		✓	
6m				✓	+ 1
		✓		✓	
	✓	✓			
	✓		✓		+ 2
	✓	✓	✓		
	✓			✓	
7m	✓				+ 1
	✓	✓			+ 2
	✓		✓		
	✓	✓	✓		+ 3
	✓			✓	
	✓	✓		✓	
8m	✓				+ 2
	✓	✓			+ 3
	✓		✓		
	✓	✓	✓		+ 4
	✓			✓	
	✓	✓		✓	

PASS/N-STOP/N-TRAFIK/N+LED-verlichting + voedingen

Aanvullende voedingsgids voor de leds van slagbomen PASS/N, STOP/N, TRAFIK/N, afhankelijk van de gekozen accessoires

model	LED lichten			
	LED/B cod.649290		STRIP-LED cod.649174	
	aan tijdens beweging	altijd aan	aan tijdens beweging	altijd aan
PASS/N	-		-	
STOP/N (230V)	POWER SUPPLY 840mA cod. 163523	POWER SUPPLY 840mA cod. 163523	POWER SUPPLY 840mA cod. 163523	POWER SUPPLY 840mA cod. 163523
STOP/N (24V)	-		-	
TRAFIK/N	-	-	-	-

TABEL geldig voor LED-accessoires waarbij slechts 1 basiskleur wordt gevoed (R-G-B).

Als 2 of 3 basiskleuren gelijktijdig worden geactiveerd op het LED-accessoire om naast R-G-B andere kleuren te verkrijgen, controleer dan de totale absorptie in de technische handleidingen en controleer of de meegeleverde 24V-bron dit kan ondersteunen.

TRAFIK + ART. TRAFIK KIT

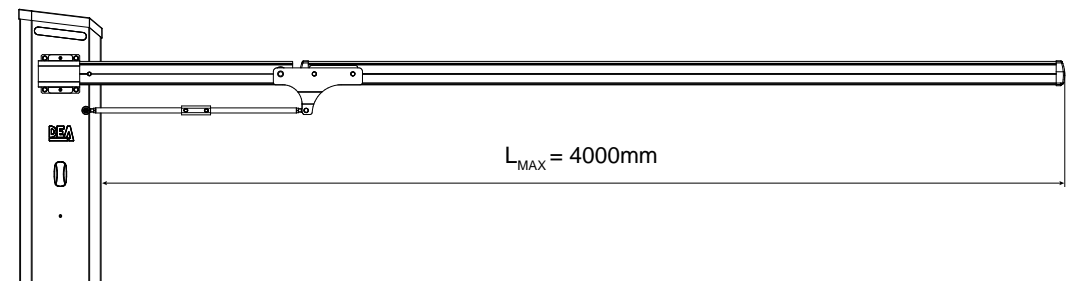
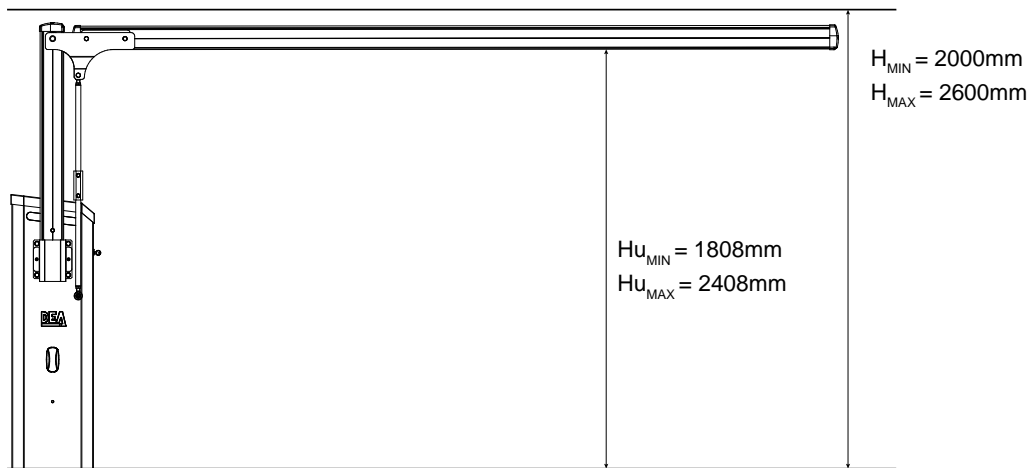

TRAFIK + BOOM + MOLLA

L				MOLLA
2m - 5m	-	-	-	S
	-	✓	-	
	✓	-	✓	
	✓	✓	-	
5,5m	-	-	-	S
	-	✓	-	
	✓	-	✓	XL
	✓	✓	-	
6m	-	-	-	S
	-	-	✓	
	✓	✓	-	XL
	✓	✓	-	

ROCK



Hydraulische Paal

hoogte 700mm



ROCK

In het uittrekbare gedeelte
ingebouwde hydraulische
pomp om het onderhoud te
vereenvoudigen



Goede zichtbaarheid dankzij
de reflecterende strook en
rode led-lichtverdelers

Uitschuifbare constructie
met kataforese
antiroestbehandeling en
zwarte hoge-temperatuur
polyesterlak



Dankzij de universele
besturingen DE@NET is
deze motor compatibel met
NETLINK System.



Compatibel met NETCOM,
het apparaat voor
installatie, onderhoud
en beheer van
afstandsbedieningen!



Lineaire lopers met cilinders
van roestvast, verchroomd
staal

Geschikt voor intensief
gebruik dankzij het
hydraulisch vermogen.

Op de uitvoering met kabel is
de bedrading eenvoudiger en is
waterdichtheid gewaarborgd



ROCK MOTOREN

COD.	Art.								€	ANDERE KENMERKEN
651001	ROCK/CABLE	230V	274 mm	700 mm	6 mm	M		1	€ 7.730,00	<ul style="list-style-type: none"> •Verwijderbare constructie met KTL-behandeling •Noodstop handmatig deblokkeren •Ingebouwde LED-lichtverstrooier en zoemer •2 magnetische eindaanslagen •Aluminium loopvlak, KTL-behandeling, grijsblauw •Zeer sterk lichtgevende retroreflectieve film •Kabel van 15 m (alleen voor art. ROCK/CABLE)
651002	ROCK/CABLE/EL*	230V	274 mm	700 mm	6 mm	M		1	€ 8.100,00	<ul style="list-style-type: none"> •Optionele bekisting met KTL-behandeling (art. ROCK/B) niet inbegrepen •Kleur: NERO SIDERALE PERL •Magneetklep voor automatische daling als de elektriciteit ontbreekt (alleen art. ROCK/CABLE/EL)
651020	ROCK/F	VASTE VERSIE	274 mm	700 mm	6 mm			1	€ 1.540,00	<ul style="list-style-type: none"> •Vaste bollard met KTL-behandeling •Zeer sterk lichtgevende retroreflectieve film

Voor ROCK en ROCK/CABLE: kader art. ROCK/B niet inbegrepen

ROCK/F: geleverd zonder ledlicht en bodemdekking

*ROCK/CABLE/EL: art. ROCK/EL V2 inbegrepen

TECHNISCHE INFO	ROCK/CABLE	ROCK/CABLE/EL
Beweging	Hydraulisch	
Hoogte	700mm	
Diameter	Ø274mm (±2mm)	
Materiaal	Staal Fe360	
Behandeling	Cataforese en polyester poederlak, zwart	
Uitschuiftijd	6 sec	
Daalsnelheid	5 sec	
Snelle zaksnelheid	1,5sec	
Gebruik	Intensief	
Reflecterende band	50mm	
Manuele noodbeweging	Manueel ontgrendelingssysteem voor hydraulisch circuit	
Impact weerstand	29KJ met klemmen; 40KJ met wapeningsversterking	
Crash weerstand	29KJ met klemmen; 138KJ met wapeningsversterking	
Connectiekabel	15 m FG16 7x1,5 + 10x0,5	
Werkingstemperatuur	-15°C +50°C -25°C +50°C met verwarming	
Obstakeldetectie	Aanpasbaar met drukschakelaar	
Gewicht van product	130 Kg	
Hydraulische pomp	Voeding 230V + 10% 50/60Hz	
Stroomverbruik	400 W	420 W
Beveiligingsgraad	IP67	
Capacitor	12,5 µF	
Thermische motor bescherming	130°C	

SLAGBOOM EN SLAGBOOMHOUDER



COD. 659064
Art. ROCK/EL V2
Solenóide en klep voor snelle daling met voedingskabel

1 € € 565,00



COD. 659022
Art. ROCK/LOCK
Veiligheidslot voor hydraulische paal art. ROCK

1 € € 149,00



COD. 659061
Art. ROCK/RE
Tracing

1 € € 467,00



COD. 659070
Art. ROCK/B
Behuizing voor bollard art. ROCK diam 273mm h 700mm

1 € € 1.121,00



COD. 659071
Art. ROCK/C
Mangat voor hydraulische paal art. ROCK

1 € € 469,00



COD. 659090
Art. ROCK/FB
Fundering, verankeringen en flens om de fundering te bedekken voor ROCK/F

1 € € 564,00

COD. 659091
Art. ROCK/F LED
 Verlichtingskit voor ROCK/F, compleet met circuit voor LED+Buzzer, voeding en kabelkast

1 € € 322,00

COD. 667061
Art. LOOP 230/1
 Lusdetectie, 1 kanaal

1 € € 307,00

COD. 667071
Art. LOOP 230/2
 Lusdetectie, 2 kanaal

1 € € 387,00

COD. 681034
Art. SMFLED230/2
 Verkeerslicht met 230V ledlampen, rood en groen

1 € € 470,00

COD. 681035
Art. SMFLED24/2
 Verkeerslicht met 24V ledlampen, rood en groen

1 € € 470,00

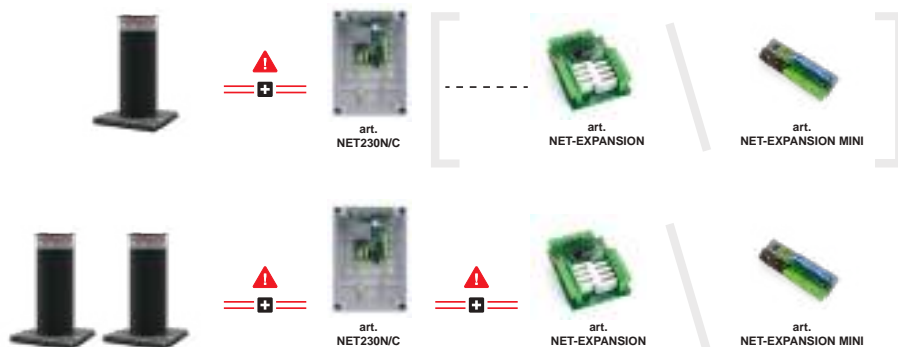

COD.	Art.
677610	NET230N/C
677611	NET230N/PROBOX
677620	NET-EXPANSION
677622	NET-EXPANSION MINI

VOORBEELD VAN EEN TYPISCHE INSTALLATIE

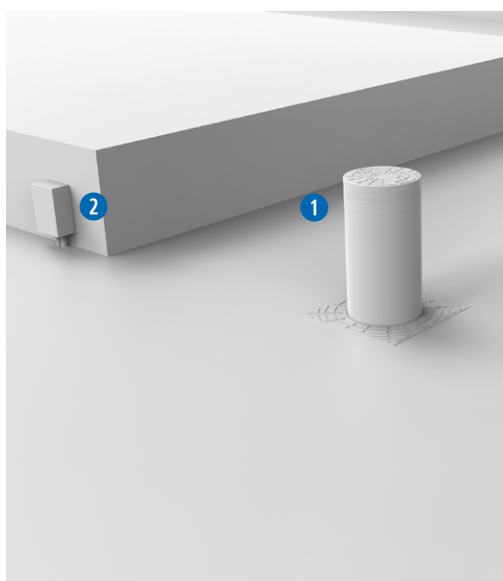

1 COD. 651001
ROCK/CABLE

COD. 659070
ROCK/B

2 COD. 677611
NET230N/PROBOX

2 COD. 679210
STEELBOX

COD. 667071
LOOP 230/2

AFMETINGEN

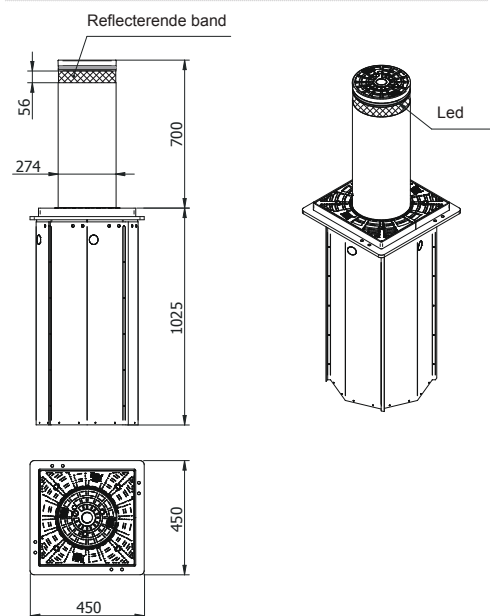

VOORBEELD VAN EEN TYPISCHE INSTALLATIE

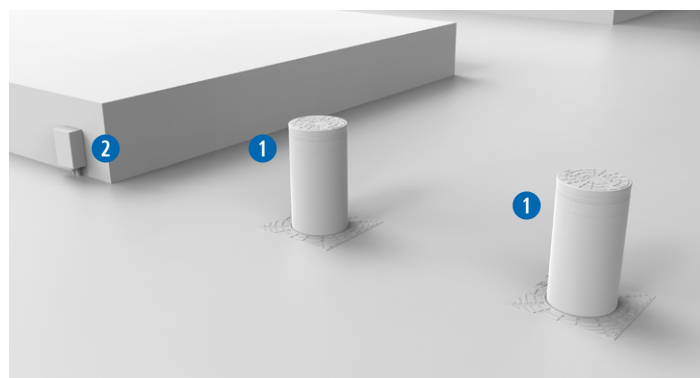

1 COD. 651001
ROCK/CABLE

COD. 659070
ROCK/B

2 COD. 677611
NET230N/PROBOX

2 COD. 679210
STEELBOX

2 COD. 677622
NET-EXPANSION MINI

COD. 667071
LOOP 230/2

NETLINK

apparaten en accessories

Al onze motoren met NETLINK-technologie zijn compatibel met **NETCOM**, het apparaat voor **onderhoud systemen** en **beheer afstandsbedieningen**.

Alle functies die u nodig heeft, in één apparaat. Direct op afstand, vanuit uw kantoor.

Bekijk de video!

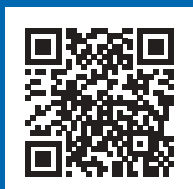
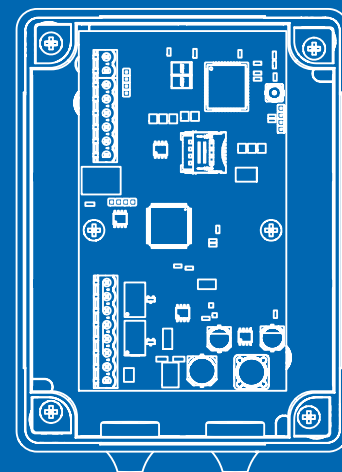

NETLINK

Dit is de technologie waarmee de apparatuur van DEA werkt voor het slimme beheer van uw installaties, plaatselijk en op afstand.

DE@NET

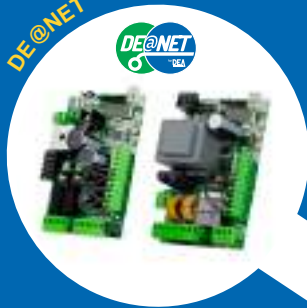

Alle DE@NET boards zijn compatibel met NETLINK technologie

NET-COM



De geavanceerde ontvanger voor de mobiele afstandsbediening van uw installaties.

NET-NODE 2.0



De apparatuur voor het plaatselijke beheer van uw installaties.

NET-BOX



De apparatuur voor het centrale beheer van radiobesturingen.

DEA User & DEA Installer



DEA Installer:

De App waarmee u rechtstreeks met uw smartphone elke installatie aanmaakt en beheert.



DEA User:

de App waarmee u een hek van DEA met één toets, plaatselijk, opent en sluit.

NET-COM

Dit is het apparaat voor onderhoud van systemen en beheer van afstandsbedieningen:

- kan worden gebruikt als "TIMER" met instelling van tijdreeksen vanuit een kalender
- kan tot 1500 afstandsbedieningen opslaan

Is voorzien van:

- modem
- 433 MHz radio-ontvanger
- 2 programmeerbare ingangen en 2 programmeerbare uitgangen
- historisch geheugen voor maximaal 150.000 logs
- batterij voor behoud van de tijdsinstelling bij een stroomuitval



NETCOM

NEW



4G-EXP

COD.	Art.			€ x1
679117	NET-COM	Apparaat met 2G-modem, geleverd zonder simkaart Mogelijkheid om een simkaart (M2M) van andere operatoren te gebruiken Antenne inbegrepen. Vereist externe voeding art. POWER SUPPLY 840mA cod.163523	1	€ 338,00
679120	NET-COM/4G	Apparaat met 4G-modem, geleverd zonder simkaart Mogelijkheid om een simkaart (M2M) van andere operatoren te gebruiken Antenne inbegrepen. Vereist externe voeding art. POWER SUPPLY 840mA cod.163523	1	€ 398,00
679119	4G-EXP	4G module te gebruiken om een NET-COM 2G in 4G om te zetten (plug-in circuit)	1	€ 202,00

Simkaart en accessoires



SIM BASE

179010	SIM BASE	SIM (Machine to Machine - M2M) met BASE-abonnement van 5 jaar (max. 2MB/maand) voor gebruik met NETCOM. LET OP: niet compatibel met DEAuser	1	€ 281,00
Zie de tabel op p.13 om alle functies van dit bord te ontdekken				



SIM PRO

179011	SIM PRO	SIM (Machine to Machine - M2M) met 5-jarig (max. 10MB/maand) PRO-plan voor gebruik met NETCOM. Compatibel met DEAuser	1	€ 394,00
Zie de tabel op p.13 om alle functies van dit bord te ontdekken				

POWER SUPPLY
840mA

163523	POWER SUPPLY 840mA	Stroomvoorziening 24V - 20W. Zie voor meer informatie de tabel op p.124	1	€ 69,00
--------	--------------------	---	---	---------



ANTENNA GSM-LTE



S-EXTENDER



LAN-EXP

179009	ANTENNA GSM-LTE	Externe GSM-LTE-antenne om het modemsignaal te versterken. Kabel= 2 m	1	€ 86,00
677650	S-EXTENDER	Printkaart om het vermogen van de verbindingkabel tussen NET-COM en NETLINK-toestellen te verhogen (bedieningspanelen DE@NET en ontvangers) tot 3m en een maximum van 50m.	1	€ 69,00
679118	LAN-EXP	Module met opsteekaansluiting om de LAN-kabel aan te sluiten op NETCOM	1	€ 69,00

NET-BOX



NET-BOX



GT CABLE

COD.	Art.			€ x1
679112	NET-BOX	NET-BOX is een instrument waarmee de DEA afstandsbedieningen kunnen worden aangepast aan individuele behoeften. opmerking: 1 GT-CABLE meegeleverd	1	€ 639,00
470351	GT-CABLE	Kabel die moet worden gebruikt met NETBOX, voor het programmeren van compatibele afstandsbedieningen	1	€ 92,00

NET-NODE



DEAInstaller



DEAUser



NET-NODE 2.0



PREMIUM CARD

COD.	Art.			€ x1
677642	NET-NODE 2.0	Bijgewerkte NET-NODE-versie. Dit toestel is bedoeld om te worden verbonden met de besturingen DE@Net en externe ontvangers. Dankzij NET-NODE kun je de apps DEAInstaller en DEAUser gebruiken op je smartphone. Alleen compatibel met besturingen DE@NET die een seriële poort en NETLINK-technologie hebben.	1	€ 188,00
397227	NET-CABLE	Kabel om NET-Node en NET-BOX te verbinden met Net sturingen en ontvangers, L= 500 mm	1	€ 18,50
679113	PREMIUM CARD	Kaart met code om uw account te upgraden naar "Premium". Het staat U toe om de date van de installatie te delen met 10 smartphones	1	***€ 36,50** (Netto prijs)

ZENDERS

Exclusieve DEA-codering

D.A.R.T.

DEA Advanced Rolling Transmission



GTI2 - GTI4



GTI2/868 - GTI4/868



GTI2N - GTI4N

COD.	Art.		€ x1
------	------	--	------

ROLLING CODE ZENDERS

672635	GTI2	Witte 2-kanaals zender, 433Mhz, met 3 codeermogelijkheden: HCS Rolling-Code, Dip-Switch en nieuwe DART-codering. Serieschakeling en sequentiële opbouw	100 600	€ 43,50
672645	GTI4	Witte 4-kanaals zender, 433Mhz, met 3 codeermogelijkheden: HCS Rolling-Code, Dip-Switch en nieuwe DART-codering. Serieschakeling en sequentiële opbouw	100 600	€ 51,00
672637	GTI2/868	Witte 2-kanaals zender, 868Mhz, met 3 codeermogelijkheden: HCS Rolling-Code, Dip-Switch en nieuwe DART-codering. Serieschakeling en sequentiële opbouw	100 600	€ 50,00
672647	GTI4/868	Witte 4-kanaals zender, 868Mhz, met 3 codeermogelijkheden: HCS Rolling-Code, Dip-Switch en nieuwe DART-codering. Serieschakeling en sequentiële opbouw	100 600	€ 59,00
672636	GTI2N	Zwarte 2-kanaals zender, 433Mhz, met 3 codeermogelijkheden: HCS Rolling-Code, Dip-Switch en nieuwe DART-codering. Serieschakeling en sequentiële opbouw	100 600	€ 43,50
672646	GTI4N	Zwarte 4-kanaals zender, 433Mhz, met 3 codeermogelijkheden: HCS Rolling-Code, Dip-Switch en nieuwe DART-codering. Serieschakeling en sequentiële opbouw	100 600	€ 51,00

KLOONBARE ZENDERS



GTI2M - GTI4M

672603	GTI2M	Witte 2-kanaals zender, 433Mhz, met 3 codeermogelijkheden: HCS Rolling-Code, Dip-Switch en nieuwe DART-codering Kloonbaar, serieschakeling en sequentiële opbouw	100 600	€ 48,00
672613	GTI4M	Witte 4-kanaals zender, 433Mhz, met 3 codeermogelijkheden: HCS Rolling-Code, Dip-Switch en nieuwe DART-codering Kloonbaar, serieschakeling en sequentiële opbouw	100 600	€ 54,00

MUUR BEVESTIGING



679191	GT-WALL	Witte muurbevestiging voor zenders art. GT (80xh80x15 mm)	1	€ 18,50
679192	GT-WALL/N	Zwarte muurbevestiging voor zenders art. GT (80xh80x15 mm)	1	€ 18,50



TOETSENSET VOOR GTI-ZENDERS

	679246	KIT GTI4 BUTTONS PINK	Toetsenset roze, voor GTI-zenders 4-kanaals (5st) Opmerking: de kit bevat alleen knoppen. De zender moet afzonderlijk worden gekocht.	1	€ 12,00
	679236	KIT GTI2 BUTTONS PINK	Toetsenset roze, voor GTI-zenders 2-kanaals (5st) Opmerking: de kit bevat alleen knoppen. De zender moet afzonderlijk worden gekocht.	1	€ 12,00
	679245	KIT GTI4 BUTTONS BLUE	Toetsenset donkerblauwe, voor GTI-zenders 4-kanaals (5st) Opmerking: de kit bevat alleen knoppen. De zender moet afzonderlijk worden gekocht.	1	€ 12,00
	679235	KIT GTI2 BUTTONS BLUE	Toetsenset donkerblauwe, voor GTI-zenders 2-kanaals (5st) Opmerking: de kit bevat alleen knoppen. De zender moet afzonderlijk worden gekocht.	1	€ 12,00
	679243	KIT GTI4 BUTTONS GREEN	Toetsenset donkergroene, voor GTI-zenders 4-kanaals (5st) Opmerking: de kit bevat alleen knoppen. De zender moet afzonderlijk worden gekocht.	1	€ 12,00
	679233	KIT GTI2 BUTTONS GREEN	Toetsenset donkergroene, voor GTI-zenders 2-kanaals (5st) Opmerking: de kit bevat alleen knoppen. De zender moet afzonderlijk worden gekocht.	1	€ 12,00
	679240	KIT GTI4 BUTTONS LIGHT GREEN	Toetsenset lichtgroene, voor GTI-zenders 4-kanaals (5st) Opmerking: de kit bevat alleen knoppen. De zender moet afzonderlijk worden gekocht.	1	€ 12,00
	679230	KIT GTI2 BUTTONS LIGHT GREEN	Toetsenset lichtgroene, voor GTI-zenders 2-kanaals (5st) Opmerking: de kit bevat alleen knoppen. De zender moet afzonderlijk worden gekocht.	1	€ 12,00
	679244	KIT GTI4 BUTTONS YELLOW	Toetsenset gele, voor GTI-zenders 4-kanaals (5st) Opmerking: de kit bevat alleen knoppen. De zender moet afzonderlijk worden gekocht.	1	€ 12,00
	679234	KIT GTI2 BUTTONS YELLOW	Toetsenset gele, voor GTI-zenders 2-kanaals (5st) Opmerking: de kit bevat alleen knoppen. De zender moet afzonderlijk worden gekocht.	1	€ 12,00
	679241	KIT GTI4 BUTTONS ORANGE	Toetsenset oranje, voor GTI-zenders 4-kanaals (5st) Opmerking: de kit bevat alleen knoppen. De zender moet afzonderlijk worden gekocht.	1	€ 12,00
	679231	KIT GTI2 BUTTONS ORANGE	Toetsenset oranje, voor GTI-zenders 2-kanaals (5st) Opmerking: de kit bevat alleen knoppen. De zender moet afzonderlijk worden gekocht.	1	€ 12,00
	679242	KIT GTI4 BUTTONS PURPLE	Toetsenset paarse, voor GTI-zenders 4-kanaals (5st) Opmerking: de kit bevat alleen knoppen. De zender moet afzonderlijk worden gekocht.	1	€ 12,00
	679232	KIT GTI2 BUTTONS PURPLE	Toetsenset paarse, voor GTI-zenders 2-kanaals (5st) Opmerking: de kit bevat alleen knoppen. De zender moet afzonderlijk worden gekocht.	1	€ 12,00



COD.	Art.		€	x1
677660	NET-CPU EVO	Besturingsmodule (gemonteerd op GULLIVER/N en TRAFIK/N) programmeerbaar via display, gevoed op 24V (accessoire art. POWER SUPPLY 2A not included) niet inbegrepen), beheert 1 of 2 voedingsmodules met NET-M230-I-omvormer. Ingebouwde 433 MHz radio-ontvanger met mogelijkheid om tot 200 radiocommando's op te slaan. Mogelijkheid om meer dan 150 parameters aan te passen. 12 programmeerbare ingangen met 4 COM-aansluitingen, 4 niet-aangedreven relaisuitgangen met max. capaciteit 6A / 250V-AC / 30V-DC, 5 programmeerbare 24V uitgangen en 1 24V uitgang voor accessoires max. 1A Compatibel met het NETLINK-systeem om verbinding te maken met NET-NODE, voor lokaal beheer, en NET-COM, voor beheer op afstand. Alleen elektronisch circuit.	1	€ 290,00
677661	NET-M230-I	Vermogensmodule met omvormer voor eenfasige of driefasige motor in 230V. Voor gebruik met NET-CPU-EVO.	1	€ 373,00
677662	NET230EVO-I/C	NET-CPU-EVO-kaart met voedingseenheid art. POWER SUPPLY 2A en voedingsmodule art. NET-M230-I gemonteerd op doos art. 100GR	1	€ 816,00
677663	NET230EVO-I-PROBOX	NET-CPU-EVO-kaart met POWER SUPPLY 2A voeding en voedingsmodule art. NET-M230-I gemonteerd op een plaat met draagrail en DIN-rail voor gebruik met STEELBOX	1	€ 1.022,00
678301	NET724 EVO	Besturingseenheid voor operators serie SPACE/N - ADVANCE/N en voor LIVI 4/24N/F (zonder box, alleen circuit)	1	€ 205,00

STURINGEN GAMMA DE@NET



COD.	Art.		€	x1
677610	NET230N/C	Universeel digitale sturing met behuizing (100GR) voor 1 of 2 motoren, 230V AC met of zonder magnetische encoder. Selectie van het type motor in één stap (schuifpoort, draaihek, garagepoort, slagbomen, sectionaal poort, paal). Met automatische configuratie van alle inputs/outputs en werkingsopties. Fabrieksinstellingen geconfigureerd als een draaihek. Mogelijkheid van het aanpassen van de 99 parameters zoals kracht, snelheid en duur van vertraging, obstakel detectie gevoeligheid, mogelijkheid tot het blokkeren van de programmatie om het manipuleren van de installatie te verhinderen, type van de werking van iedere input enz. Vereenvoudigde aanleerprocedure. 433Mhz radio ontvanger tot 100 zenders (vaste of rolling code codering) (182xh267x98mm)	1	€ 323,00
677600	NET230N	Enkel printplaat	20	€ 293,00
677611	NET230N/PRO-BOX	NET230 sturing gemonteerd op plaat met kabelhouders en DIN rail te gebruiken met art. STEELBOX	1	€ 446,00



NET24N/C

Compatibel met NETCOM



NET24N/PROBOX

Compatibel met NETCOM

		Universeel digitale sturing met behuizing (100GR) voor 1 of 2 motoren, 24V DC met of zonder magnetische encoder.		
		Selectie van het type motor in één stap (schuifpoort, draaihek, garagepoort, slagbomen, sectionaal poort, paal). Met automatische configuratie van alle inputs/outputs en werkingsopties. Fabrieksinstellingen geconfigureerd als een draaihek.		
678261	NET24N/C	Mogelijkheid van het aanpassen van de 99 parameters zoals kracht, snelheid en duur van vertraging, obstakel detectie gevoeligheid, mogelijkheid tot het blokkeren van de programmatie om het manipuleren van de installatie te verhinderen, type van de werking van iedere input enz.	1	€ 463,00
		Vereenvoudigde aanleerprocedure. 433Mhz radio ontvanger tot 100 zenders (vaste of rolling code codering)		
		(182xh267x137mm)		
678263	NET24N/C250	NET24N met 250W transformator te gebruiken met REV motoren voor IRONBOX	1	€ 486,00
678251	NET24N	Enkel printplaat	20	€ 393,00
678264	NET24N/PROBOX	NET24 sturing met op plaat gemonteerde transformator met kabel houders en DIN rail te gebruiken met art. STEELBOX	1	€ 618,00

UITBREIDINGSKAARTEN



NET-EXPANSION



NET-EXPANSION MINI

NEW



485/EXP/MASTER SLAVE

NEW



OUTPUT EXP 24V

COD.	Art.			€ x1
677620	NET-EXPANSION	Uitbreiding sturing met 6 inputs - 8 outputs voor sturingen van de NET series. Nieuwe functies kunnen geactiveerd worden in de NET sturing: analoog of resistieve inputs, verkeerslicht controle, sas-deur controle, alarm contact met automatische sluiting in geval van spanningsonderbreking, waarschuwinglamp in geval van open poort met variabele frequentie in opening en sluiting (kabel lengte 300mm + spacers) Enkel compatibel met DE@NET sturingen met seriële poort. (NET230N en NET24N vanaf versie 30, NET724N vanaf versie 1 en NET724N/XL)	1	€ 210,00
677622	NET-EXPANSION MINI	Mini uitbreidingsprint, 4 resistieve ingangen en 1 NC-NO uitgang, enkel compatibel met NET24 en NET230N	1	€ 108,00
677621	NET-EXPANSION/C	NET-EXPANSION uitbreidings print met behuizing en 1000mm kabel	1	€ 243,00
677651	485/EXP/MASTER SLAVE	Uitbreidingsmodule voor het aansluiten van twee besturingseenheden uit de EVO-serie in MASTER-SLAVE modus. Voor deze functionaliteit moet elke besturingseenheid worden aangesloten op een uitbreidingsmodule.	1	€ 50,00
677670	OUTPUT EXP 24V	Droogcontactconversiemodule voor 24 V DC uitgangen.	1	€ 26,00

NEW

STURINGEN GAMMA NORMA



400RR/C

COD.	Art.			€ x1
677140	400RR/C	Digitale 3-fasige sturing 400V AC (met behuizing 100G) voor 1 motor met encoder. Is compleet met anti-knel veiligheidssysteem, geïntegreerde 433MHz radio ontvanger, snelheidsregeling tijdens normale cyclus en vertraging in openen en sluiten, krachtregeling tot 70 niveau's apart voor openen en sluiten. Voor motoren met encoder. anti-inertie rem systeem.	1	€ 507,00
677130	400RR	Enkel printplaat	1	€ 487,00

STURINGEN GAMMA START



212E/C



211ER/C

COD.	Art.			€ x1
677120	212E/C	Sturing (met behuizing 100G) voor 1 of 2 motoren, compleet met ingebouwde 433Mhz ontvanger, automatisch werkende tijdsaanlering, elektronische krachtregeling, gecontroleerde input voor externe veiligheden.	1	€ 241,00
677110	212E	Enkel printplaat	1	€ 211,00
677540	211ER/C	Sturing (met behuizing 100A) voor de automatisatie van 230V AC motoren voor rolpoorten. Selecteerbare werkingslogica (stap voor stap, apart open/dicht, dodemansbediening) programmeerbare werkingstijden, met ingebouwde 433Mhz ontvanger.	1	€ 146,00

STROOMVOORZIENINGEN



COD.	Art.			€ x1
163523	POWER SUPPLY 840mA	Stroomvoorziening 24V - 20W. <u>Zie voor meer informatie de tabel op p.83</u>	1	€ 69,00
163016	POWER SUPPLY 2A	Voeding 230VAC-24V 2.2A Gebruikt op NET-M230-I.	1	€ 75,00

ZONNEPANEEL SYSTEEM



COD.	Art.			€ x1
681053	GREEN ENERGY/N	Zonnepaneel systeem te gebruiken voor applicaties met sturing NET24N en NET724N. De set bevat: Behuizing met 2 18Ah buffer batterij, sturing en batterijlader. Zonnepaneel niet bijgeleverd. Art. CHARGER inbegrepen.	1	€ 1.018,00
681051	CHARGER	Batterij lader voor GREEN ENERGY	1	€ 164,00
681054	SOLAR PANEL/XL	Zonnepaneel 30Wp met de mogelijkheid om 2 panelen te installeren (muurbevestiging inbegrepen) (390x660x25mm)	1	€ 454,00

HERLAADBARE BATTERIJEN



NEW









COD.	Art.			€ x1
629290	BAT	Set batterijen voor 2 x 12V batteries (1,2Ah voor 24V motoren) bevestigingsplaat en kabels	1	€ 80,00
629293	KIT BAT LIVI/X-GEKO/X	Oplaadbare batterijset 12V - 1,2Ah, compleet met kabels en bevestigingsbeugel voor GEKO/X en LIVI/X	1	€ 95,00
649200	BAT/PASS	Set batterijen voor PASS N slagbomen compleet met 2x4 Ah batterijen, bevestigingsplaat en aansluitkabels	1	€ 236,00
649201	BAT/STOP	Set batterijen voor STOP N slagbomen compleet met 2x4Ah batterijen, bevestigingsplaat en aansluitkabels	1	€ 236,00
639590	BAT/ADV	Batterij set voor ADVANCE N / SPACE N	1	€ 211,00
175001	117	Herlaadbare batterij, 12V 4Ah	1	€ 56,00
175000	117B	Herlaadbare batterij, 12V 1,2Ah	1	€ 48,00
175009	117G	Extra batterij voor GREEN ENERGY	1	€ 296,00

BEHUIZINGEN VOOR STURINGEN

	COD.	Art.			€ x1
	679130	100A	ABS behuizing om te gebruiken in LIVI schuifpoortmotoren of voor muurbevestiging (113 x h190 x 65mm)	1	€ 17,00
	679060	100G	DEA ABS behuizing (180 x h265 x 90 mm)	1	€ 47,00
	679070	100GR	DEA ABS behuizing met verhoogd deksel (180 x h265 x 130 mm)	1	€ 49,00
	679180	100GP	Behuizing met drukknoppen reeds bekabeld (180 x h265 x 60 mm)	1	€ 190,00
	679140	100GG	ABS beschermende grote behuizing 100G en 100GR met IP55 beschermingsgraad (250 x h350 x 175 mm)	1	€ 63,00
	679210	STEELBOX	Geverfde stalen behuizing met sleutelslot voor de installatie van sturingen en andere apparaten. De sleutel is compatibel met de sloten van alle ontgrendelmechanismes van DEA motoren. (400 x h300 x 200mm)	1	€ 175,00

ONTVANGERS



COD.	Art.			€ x1
675602	281/2	2 kanaals ontvanger 433MHz met een capaciteit van 1000 zenders en drukknop aanduiding onafhankelijk van elke zender en relais. Voeding 24V ac/dc maximum verbruik 0.5A/30Vdc geleverd met behuizing art 100F (voor indoor installatie)	 10  100	€ 134,00
675603	281/2/868	2 kanaals ontvanger 868MHz met een capaciteit van 1000 zenders en drukknop aanduiding onafhankelijk van elke zender en relais. Voeding 24V ac/dc maximum verbruik 0.5A/30Vdc geleverd met behuizing art 100F (voor indoor installatie)	 10  100	€ 170,00
675604	281/2/12V	2 kanaals ontvanger 433MHz met een capaciteit van 1000 zenders en drukknop aanduiding onafhankelijk van elke zender en relais. Voeding 12V DC maximum verbruik 0.5A/30Vdc geleverd met behuizing art 100F (voor indoor installatie)	 10  100	€ 153,00

ONTVANGER ACCESSOIRES



100F



BOX/A



240-240/868



240E

COD.	Art.			€ x1
679160	100F	Behuizing voor ontvanger art. 281/2, art. 281/2/868	5	€ 47,00
679010	BOX/A	Behuizing met ingebouwde antenne voor bedrade radio ontvangers art. 281/2 voor extern gebruik	1	€ 57,00
179004	240	Antenne 433MHz	1	€ 56,00
179008	240/868	Antenne 868 MHz	1	€ 104,00
179006	240E	Supplementaire antenne voor ADVANCE/N / SPACE/N motoren	1	€ 38,50

HOME AUTOMATION



220-H



220-5H



TR-PLUS

COD.	Art.			€ x1
675590	220-H	2-kanaals mini ontvanger (1 stuk)	1	€ 155,00
675591	220-5H	2-kanaals mini ontvanger (5 stuks)	1	€ 615,00
672620	TR-PLUS	Multi-kanaals zender	1	€ 113,00

PHASE OUT

TOEGANGSCONTROLE



COD.	Art.			€ x1
663310	DIGIPRO	Codeklavier met kabel en badge lezer (76xh120x28mm)	1	€ 209,00
663311	DIGISLIM	Codeklavier met kabel en badge lezer Ontgrendelsleutel voor (45xh165x23,5mm)	1	€ 209,00
673001	CARDPROX	Nabijheidskaart met transponder, blank	1	€ 12,00
673011	COINPROX	Nabijheidstoken met transponder	1	€ 12,00

DRUKKNOP



COD.	Art.			€ x1
663400	PULSY	Drukknop paneel open (N.O.) / sluiten (N.C.) IP40 - MAX 1 A	1	€ 60,00

SLEUTELSCHAKELAAR



102LUX



GT-KEY



GT-KEY/SB



GT-KEY/I

COD.	Art.			€ x1
663030	102LUX	Plastic sleutelcontact met twee contacten, opbouw. Geleverd met 2 sleutels (78xh90x32mm)	1	€ 52,00
663090	GT-KEY	Metalen anti-vandaal sleutelcontact met twee contacten, opbouw. Geleverd met 2 sleutels (70xh102x55mm)	1	€ 90,00
663091	GT-KEY/SB	Aluminium sleutelcontact met 2 sleutels en ontgrendelsysteem door middel van kabel. Nota: Ontgrendelsysteem te gebruiken met motoren voor WILL 140 E rolpoort (70xh102x55mm)	1	€ 135,00
663092	GT-KEY/I	Metalen anti-vandaal sleutelcontact met twee contacten, opbouw. Geleverd met 2 sleutels (70xh102x55mm)	1	€ 90,00

CODEKLAVIER



DIGIRAD N

DIGICOVER

COD.	Art.			€ x1
663320	DIGIRAD/N	Digitaal draadloos toetsenbord met 4 kanalen gevoed door batterijen (2 x CR2450). Kan tot 300 codes opslaan (2-8 cijfers). 433,92 MHz frequentie met selecteerbare Rolling Code, Dip Switch en D.A.R.T. codering. Geleverd composietmateriaal voor hoge UV-bestendigheid. Geïntegreerde Bluetooth-module voor programmeren en updaten via DEAINstaller-app	60	€ 200,00
679250	DIGICOVER SILVER	Kit bestaande uit bovenklep en knopafdekkingen met aluminium-effect	1	€ 26,00
679251	DIGICOVER CORTEN	Kit bestaande uit bovenklep en knopafdekking corten-effect	1	€ 26,00

FOTOCELLEN EN PALEN



LINEAR/XS



LINEAR - LINEAR/B



COVER/2



BSF



PILLY60 PILLY120







PILLY BASE



105/N



106/N

COD.	Art.			€ x1
662080	LINEAR/XS	Paar mini fotocellen van gesynchroniseerde werking voor outdoor installatie. Maximaal bereik 20m (31.5xh92x38mm)	 10  100	€ 82,00
662044	LINEAR	Paar regelbare fotocellen opbouw, met de mogelijkheid van gesynchroniseerde werking. Capaciteit 20m (40xh125x46mm)	 10  60	€ 94,00
662043	LINEAR/B	Paar regelbare fotocellen met batterij, bereik tussen 7/15m (40xh125x46mm)	 10  60	€ 134,00
662047	LINEAR/SHIELD	Paar regelbare fotocellen LINEAR met anti-vandaal aluminium deksel art. COVER (56xh155x55mm)	22	€ 168,00
681060	COVER/2	Anti-vandaal aluminium afscherming voor LINEAR en LINEAR/B fotocellen (2 stuks) (56xh155x55mm)	22	€ 92,00
649160	BSF	Beugel voor LINEAR fotocellen	1	€ 19,50
664000	PILLY/60	55cm palen voor fotocellen (2 stuks)	1	€ 143,00
664010	PILLY/120	100cm palen voor fotocellen en accessoires (2 stuks)	1	€ 191,00
664020	PILLY/BASE	Te betoneren bevestiging voor paal	1	€ 40,50
662012	105/N	Inbouw fotocellen (70xh70x88 mm)	1	€ 108,00
681070	106/N	Plastiek inbouwbehuizing in te cementeren voor art. 105/N (8 stuks) (63xh63x73 mm)	8	€ 40,50

LOOP DETECTOREN



COD.	Art.			€ x1
667061	LOOP 230/1	Lusdetectie, 1 kanaal	1	€ 307,00
667071	LOOP 230/2	Lusdetectie, 2 kanaal	1	€ 387,00

KNIPPERLICHTEN



- 24V
- 120V
- 230V

COD.	Art.			€ x1
661130	AURA/N	LED-knipperlicht, multi-voltage 24AC-DC / 120AC / 230AC, met geïntegreerde antenne 433 MHz / 868 MHz Kabel L=5m	50	€ 79,00
649290	LED/B	Ledstrook voor laadbak PASS N - STOP N - TRAFIK	1	€ 111,00

SLOTEN EN ACCESSOIRES

x1



110V



D



M



110OI

COD.	Art.			€
136006	110V	Verticaal elektrisch slot (zonder Europese cilinder) Met grond slotvanger	1	€ 254,00
136043	T-V	Speciale plaat voor verticaal elektrisch slot	1	€ 42,50
136005	D	Dubbele Europese cilinder	1	€ 64,00
136004	M	Afscherming voor half Eu 371/E	1	€ 45,00
136044	110OI	Horizontaal elektrisch slot compleet met een dubbele cilinder en en horizontale slotvanger, verstelbaar, gegalvaniseerd	1	€ 388,00
136042	T-O	Speciale plaat voor een horizontaal elektrisch slot (geleverd met plaat voor horizontale plaatsing)	1	€ 59,00

SLOTEN EN ACCESSOIRES



COD.	Art.			€ x1
665000	BLINDOS	Veiligheidsbehuizing voor het plaatsen van een extern ontgrendelingsmechanisme	1	€ 140,00

BEVEILIGINGEN EN ACCESSOIRES

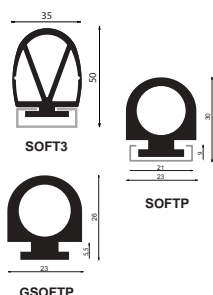

COD.	Art.			€ x1
PASSIEVE VEILIGHEIDSLIJSTEN				
667053	SOFT3	Veiligheidsrubber profiel (compleet met aluminium basis) nuttig voor het beperken van de slagkrachten van schuif-poorten en draaihekkens (12m)	1	€ 633,00
667051	SOFTP	Zwarte rubber en aluminium profiel nuttig voor het beperken van de slagkrachten voor kantelportalen (24m)	1	€ 463,00
321810	GSOFTP	Zwart rubber profiel, EPDM S65 (24m)	1	€ 383,00

MECHANISCHE VEILIGHEIDSLIJSTEN



171034	C-16	Mechanische veiligheidslijst L=1,6m	1	€ 128,00
171035	C-20	Mechanische veiligheidslijst L=2m	1	€ 134,00
171002	130	Mechanische veiligheidslijst L=1,2m voor kantelportalen (geleverd zonder zijbeugels 134)	1	€ 105,00
171003	131	Mechanische veiligheidslijst L= 1,8m voor kantelportalen (geleverd zonder zijbeugels 134)	1	€ 158,00
667030	134	Beugels voor rechts sluitende veiligheidslijst 130/131 (10 stuks)	1	€ 109,00

VEILIGHEIDSLIJST (MET WEERSTAND CONFORM MET EN12978)*



PHASE OUT	171038	CR-16	Resistieve veiligheidslijst L=1,6m	1	€ 156,00
	171039	CR-20	Resistieve veiligheidslijst L=2m	1	€ 171,00
	171040	CR-25	Resistieve veiligheidslijst L=2,5m	1	€ 197,00
	171031	121N	Resistieve veiligheidslijst L=0,90m voor IRONBOX	1	€ 132,00

Resistieve veiligheidslijst zijn conform EN12978 wanneer aangesloten aan de 135/2 sturing

CONDUCTIEVE VEILIGHEIDSLIJSTEN (IN OVEREENSTEMMING MET EN12978)*



171044	CC-20	Conductieve veiligheidslijst 8.2 KΩ L=2m	1	€ 326,00
171045	CC-25	Conductieve veiligheidslijst 8.2 KΩ L=2.5m	1	€ 378,00

Versie voor seriële connectie beschikbaar op aanvraag



171046 135/2

2-kanaals sturing voor gecertificeerd gebruik van conductieve veiligheidslijsten (tot 4 lijsten, 2 per kanaal), of resistieve veiligheidslijsten (in serie)

1

€ 201,00

BEVEILIGINGEN EN ACCESSOIRES



COD.	Art.			€ x1
668010	127	Signalisatie plaat	1	€ 12,00
681034	SMFLED230/2	230V AC led verkeerslicht: rood-groen verkeerslicht	1	€ 470,00
681035	SMFLED24/2	24V DC led verkeerslicht: rood-groen verkeerslicht	1	€ 470,00

RADIOZENDER



COD.	Art.			€ x1
672920	D-BAND KIT	Zender en 868Mhz ontvanger voor communicatie tussen een resistieve en mechanische veiligheidslijst en de sturing	1	€ 296,00
672901	D-BAND TX	Type CR2032 2x3V DC batterij zender (51xh103x36mm)	1	€ 153,00

ANDERE SPECIFIEKE ACCESSOIRES



COD.	Art.			€ x1
619050	GREASE/G	Vet voor schuifpoorten. 1Kg	1	€ 69,00
619051	GREASE/R	Vet voor kantelpoort motor, draaipoorten en slagbomen. 1Kg	1	€ 112,00
629150	600H	Hydraulische olie: 1 liter	1	€ 34,00

INTERCOM VIDEO PHONE SYSTEEM



(optionele)



(optionele)



PHASE OUT

COD.	Art.			€ x1
666040	KIT VIDEA 100	KIT met (VIDEA-M) binnenpost, buitenpost (VIDEA-P) en voedingsadapter. NOTA: 4-draads connectie tussen de verschillende units, maximale lengte 70m en 2 extra kabels,	1	€ 647,00
666041	KIT VIDEA 100 K	KIT met (VIDEA-M) binnenpost, buitenpost met codeklavier (VIDEA-D) en voedingsadapter. NOTA: 4-draads connectie tussen de verschillende units, maximale lengte 70m en 2 extra kabels,	1	€ 751,00
666050	VIDEA-M	7" flatscreen in kleur + voedings adapter	1	€ 489,00
163518	VIDEA-ALIM	Voeding adapter voor art. VIDEA-M (17-18VDC)	1	€ 74,00

gedeelte motoren en toonzaalmodellen

GEDEELTE MOTOREN

Let op: Controleer de beschikbaarheid bij uw DEA-vertegenwoordiger voordat u dit materiaal bestelt



COD.	Art.		€ x1
613605	GULLIVER/N SHOWROOM	Gesectioneerde motor voor showroom, niet-functionerend	€ 795,00



611001	LIVI 6X SHOWROOM	Gesectioneerde motor voor showroom, niet-functionerend	€ 341,00
--------	------------------	--	----------



616022	REV220 SHOWROOM	Gesectioneerde motor voor showroom, niet-functionerend	€ 591,00
--------	-----------------	--	----------



625499	STING/S SHOWROOM	Gesectioneerde motor voor showroom, niet-functionerend	€ 395,00
--------	------------------	--	----------



628071	GEKO/X SHOWROOM	Gesectioneerde motor voor showroom, niet-functionerend	€ 421,00
--------	-----------------	--	----------

TOONZAALMODELLEN

Let op: Controleer de beschikbaarheid bij uw DEA-vertegenwoordiger voordat u dit materiaal bestelt



COD.	Art.		€ NETTOPRIJS
691000	400/DIM	Schuifpoort demo te gebruiken met LIVI motor (motor en accessoires niet inbegrepen)	***€ 607,00** NETTOPRIJS



691060	G-L/DIM	Draaiport demo, 2 vleugels, te gebruiken met GHOST/LIVI/502/GEKO motoren (motor en accessoires niet inbegrepen)	***€ 1.505,00** NETTOPRIJS
--------	---------	---	-------------------------------

691072	M-G/DIM	Draaiport demo, 2 vleugels, te gebruiken met MAC/GEKO motoren (motor en accessoires niet inbegrepen)	***€ 1.505,00** NETTOPRIJS
--------	---------	--	-------------------------------

691080	GEKO/DIM	Draaiport demo, 1 vleugel, te gebruiken met GEKO motor (motor en accessoires niet inbegrepen)	***€ 910,00** NETTOPRIJS
--------	----------	---	-----------------------------

DEA®



move as you like



Branches > Italia, France, United Kingdom, Ireland,
España, Portugal, Polska, Deutschland, Беларусь.

deasystem.com

DEA SYSTEM S.p.A.

Via della Tecnica, 6 - 36013 Piovone Rocchette (VI) - ITALY

☎ + 39.0445.55.07.89 - 📠 + 39.0445.55.02.65

✉ info@deasystem.com - www.deasystem.com

MEERT
M

Meert bv/srl
Vijfhuizen 10
B-9420 Erpe-Mere
info@meert.be
www.meert.be
Tel.: +32(0)53/80.28.03
BTW/TVA BE0423.944.834