

# STING

Elektromechanische automatisatie voor draaihekken  
tot 3 m - 400 kg



Bestemd voor gebruik  
in woonwijken en  
flatgebouwen



Beschikbaar in  
230V en 24V



**#fastasyoulike!**  
STING/BOOST 90°  
opening in 9"



# STING

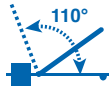

Deuropening tot 110°.

Sterke, betrouwbare motor in een lichaam uit één stuk



Snelle ontgrendeling met de individuele metalen sleutel



Geen aanslagen op de grond meer als er mechanische aanslagen worden gebruikt (optie)

Omkeerbare versie  
art. STING/24/R



Geen risico op blokkering van het hek bij een stroomuitval, dankzij de reservebatterijen (optie, art. BAT, code 629290) die mogelijk zijn op 24V-modellen



Dankzij de universele besturingen DE@NET is deze motor compatibel met NETLINK System.



Compatibel met NETCOM, het apparaat voor installatie, onderhoud en beheer van afstandsbedieningen!



Veelzijdigere installatiemogelijkheden dankzij de aanpasbare (apart te bestellen) bevestigingsplaten (art. MLS/SFR)



<b>STING</b>		<b>16"</b>
<b>STING/BOOST</b>	Openingstijd ongeveer 90°	<b>9"</b>
<b>STING/24/R</b>		<b>12"</b>

Opmerking: de openingstijd kan langer zijn naargelang de eigenschappen van de installatie

Snel manoeuvreren met **STING/BOOST**: het nieuwe 24V-model van de STING-serie met opening tot 90° in minimaal 9 seconden. Beschikbaar in **kit**.



## Modellen

### 230V ~ motoren zonder sturing



COD.	Art.				ANDERE KENMERKEN
625050	STING				• Voor vleugels tot 3m lang
625052	STING/EN			✓	• Met encoder, voor vleugels tot 3m
625058	STING/EN-BLACK			✓	• Voor vleugels tot 3m lang

Alle modellen: te monteren regelbare bevestigingsplaten bijgevoegd (art. MLS/SFR)

Sturing om de installatie compleet te maken: sturing cod. 677610 art. NET230N/C (met behuizing)

### 24V = motoren zonder sturing



COD.	Art.			ANDERE KENMERKEN
625051	STING/24			• Voor vleugels tot 3m lang
625059	STING/24-BLACK			• Voor vleugels tot 3m lang
625056	STING/24-BOOST (37 mm/s)			• Voor vleugels tot 3m lang
625060	STING/24/R *			• Voor vleugels tot 3,5m lang / 300kg • <b>Omkeerbaar</b>

Alle modellen: Regelbare te monteren bevestigingen inbegrepen (art. MLS/SFR)

Sturing om de installatie compleet te maken: sturing cod. 678261 art. NET24N/C (met behuizing)

Geleverd met: verstelbare beugels, 1 Omron-sokkel en 1 monostabiel relais

TECHNISCHE INFO	STING	STING/EN	STING/24	STING/24-BOOST	STING/24/R
Voedingsspanning motor (V)	230V ~ ± 10 % (50/60 Hz)		24V =		
Maximaal vermogen (W)	300		60	85	60
Maximale kracht (N)	1650		1000	1000	1000
Openingstijd 90°(s)*	16		9		11,6
Arbeidscyclus (bewegingen/h)	18	22	40		60
Max. aantal bewegingen in 24 uur	90				-
Ingebouwde condensator (µF)	8		/		/
Werkings temperatuur (°C)	-20 ÷ 50				
Thermische motorbeveiliging (°C)	150		/		/
Gewicht van product inclusief verpakking (Kg)	8,8				
Geluidsdruk (dBA)	< 70				
Beveiligingsgraad	IPX4				

\* de openingstijd van het blad op 90° kan lager zijn in overeenstemming met de kenmerken van de installatie

Scan de QR CODE om de landingspagina van deze operator te bekijken



STING



STING/24/R





## Voorbeeld van een typische installatie



**KIT**

**1**

**COD. 625050**  
**Art. STING**  
Elektromechanische automatisatie voor draaihekken

**4**

**COD. 664000**  
**Art. PILLY/60**  
55cm palen voor fotocellen (2 stuks)

**KIT**

**6**

**COD. 661130**  
**Art. AURA N**  
LED-knipperlicht, multi-voltage 24V AC-DC/120V AC/230V AC, met geïntegreerde antenne 433 MHz / 868 MHz

**KIT**

**2**

**COD. 677610**  
**Art. NET230N/C**  
Universele digitale sturing voor 1 of 2 motoren, 230V met of zonder encoder, met behuizing

**KIT**

**COD. 629300**  
**Art. MAC/FM**  
Mechanische einderitten voor MAC/STING (2 stuks)

**KIT**

**COD. 672645**  
**Art. GTI4**  
Witte 4-kanaals zender, 433Mhz, met 3 codeermogelijkheden: HCS Rolling-Code, Dip-Switch en nieuwe D.A.R.T.-codering

**KIT**

**3**

**COD. 662080**  
**Art. LINEAR/XS**  
Paar mini fotocellen van gesynchroniseerde werking voor outdoor installatie. Maximaal bereik 20m

**5**

**COD. 663090**  
**Art. GT-KEY**  
Metalen anti-vandaal sleutelcontact met twee contacten, opbouw. Geleverd met 2 sleutels

**COD. 668010**  
**Art. 127**  
Signalisatie plaat

**KIT** Zie prijslijst voor meer informatie over de kits

## Specifieke accessoires

**COD. 629300**  
**Art. MAC/FM**  
Mechanische einderitten voor MAC/STING (2 stuks)

**COD. 629320**  
**Art. MAC-LOOK/P**  
Uitbreidingsstuk voor MAC/STING en LOOK motor

**COD. 629312**  
**Art. MLS/SFR**  
Te monteren regelbare bevestigingsplaat

**COD. 629250**  
**Art. COL 515**  
Inox kabel met 2 gaten voor draaihekken

**COD. 629381**  
**Art. SB**  
Hulpstuk voor achteraan voor MAC/STING en LOOK

**COD. 629290**  
**Art. BAT**  
Herlaadbare batterijen kit voor 24V operatoren, 12V - 1,2Ah, compleet met bedrading en bevestigingen

## Keuze schema

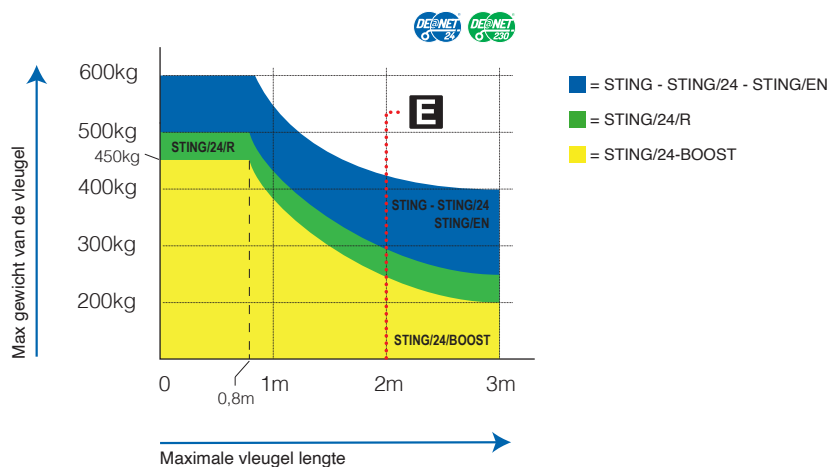

Als de vleugel groter is dan 2m of bij gebruik van omkeerbare motoren is het plaatsen van een elektrisch slot noodzakelijk om de poort te blokkeren in gesloten positie. De hoogte en de structuur van de vleugel, alsook de aanwezigheid van sterke wind kan een waarde vermindering van de voorgeschreven data in de tabel veroorzaken of maakt het nodig om een elektrisch slot te gebruiken, ook voor vleugel van minder dan 2m.

## Bedrading

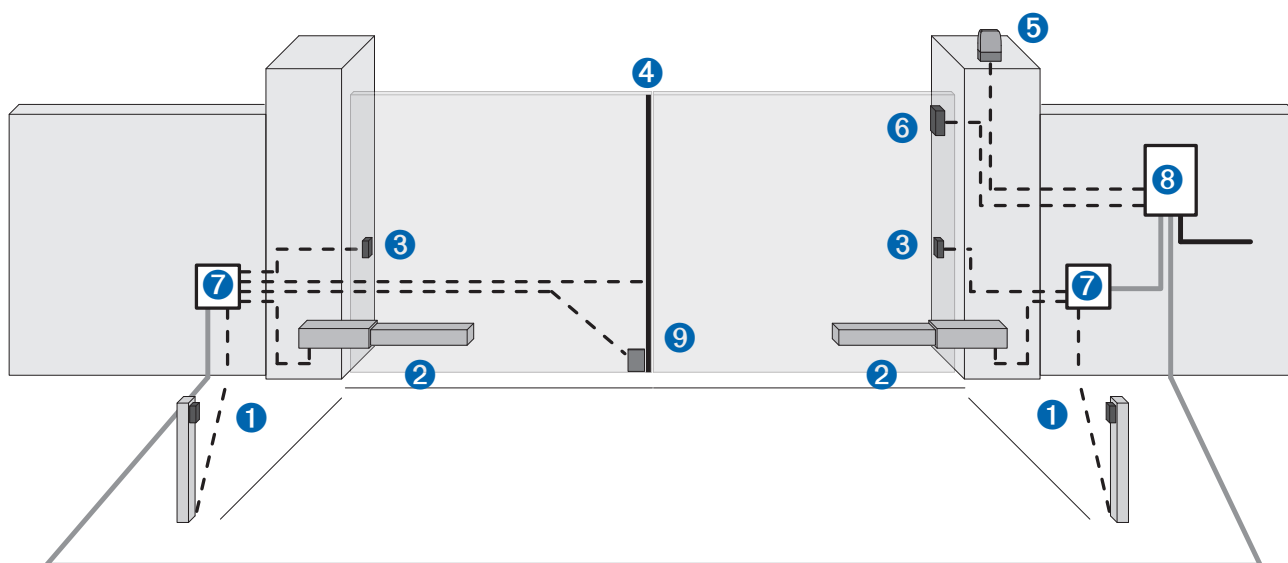

- Wartel voor stroomkabel
- Ø40 wartel aansluiting voor verbinding tussen de sturing en de accessoires
- - - Ø20 wartel of pvc buis ter verbinding tussen de sturing en de veiligheidsaccessoires

pos.	omschrijving
1	paal met fotocellen
2	motor
3	Fotocellen
4	veiligheidslijst
5	knipperlicht
6	sleutelschakelaar / codeklavier
7	Verbindingsdoos
8	sturing
9	Elektrisch slot

# Afmetingen

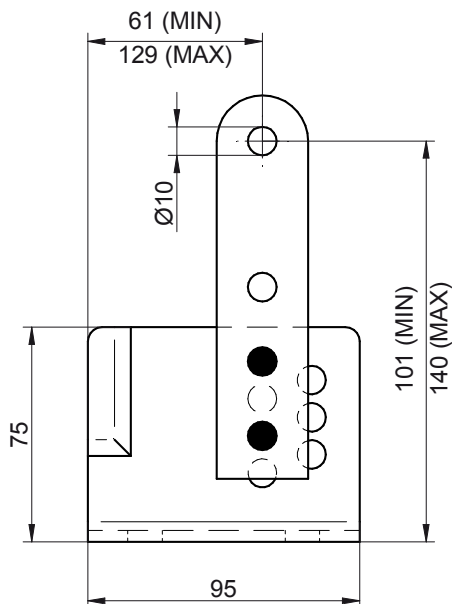
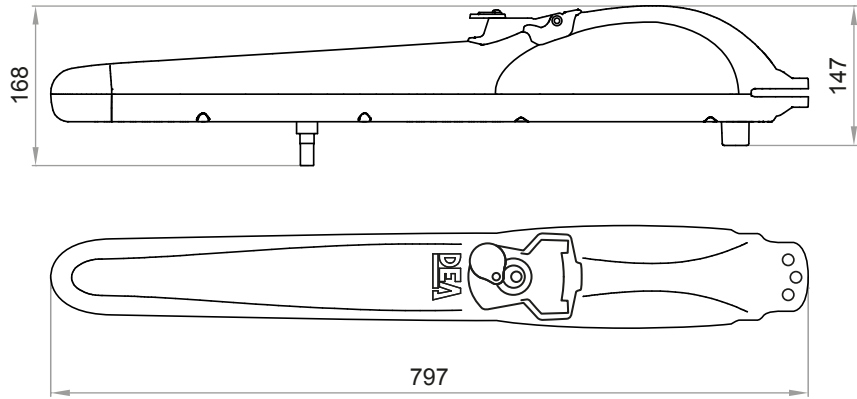

achteraan

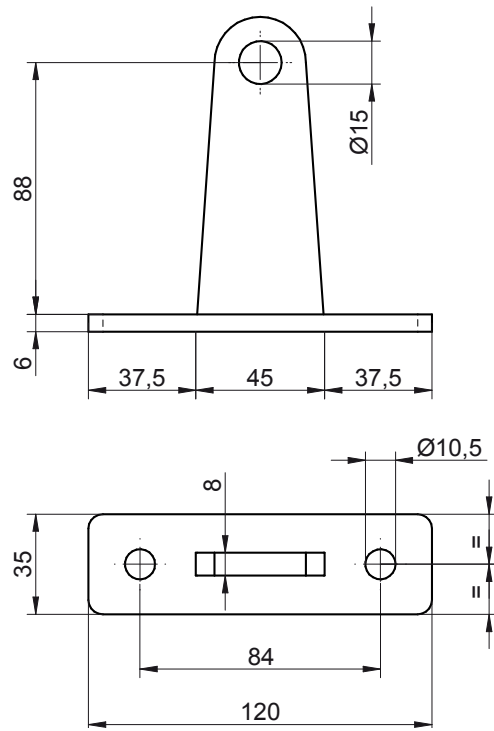

vooraan

## Installatie afmetingen

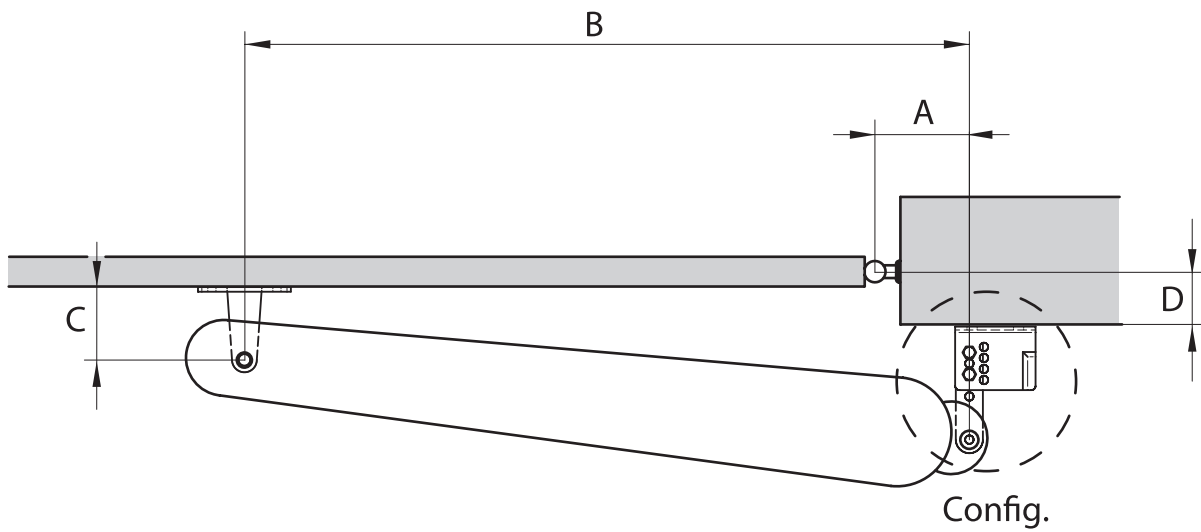

Art. STING	
Config. 1	Config. 2

STING + Art. MAC_FM						
	Config.	A	B	C	D	Note
90°	1	125	685	94	0÷50	* Senza fermi meccanici in apertura (corsa max 367 mm), Without mechanical stops in opening (max stroke 367 mm), Sans arrêts mécaniques en ouverture (course maxi 367 mm), Ohne mechanische Anschläge an Öffnung (max Hub 367 mm), Sin finales de carrera mecánicas en abertura (recorrido max 367 mm), Sem fins de cursos mecânicos no abertura (curso Max. 367mm), Bez ograniczników mechanicznych na otwarcie (max wysuw 367 mm), Без механических упоров на открытие (ход штока макс 367 мм).
	2	125	685	94	50÷75	
	2	140	685	109	75÷100*	
	2	140	685	114	100÷125*	
100°	1	160	690	104	0÷25*	

STING						
	Config.	A	B	C	D	Note
90°	1	125	720	94	0÷50	
	2	125	715	94	50÷100	
	2	150	715	124	100÷125	
100°	1	160	720	104	0÷25	
	1	170	720	109	25÷50	
110°	1	185	720	99	0	
	2	185	720	99	25	

# DEAuser



DEAuser is de App voor de **eindgebruiker** om de automatiseringen van DEA draadloos te bedienen.

Als u NET-NODE in alle apparaten met NETLINK-technologie installeert, kunt u uw poort met uw smartphone bedienen.

Te gebruiken met:



Art.NET-NODE 2.0  
Cod.677642





# DEAinstaller



**DEAinstaller** is de App voor de beroepsinstallateur waarmee de automatisering van DEA **eenvoudig en intuïtief** met uw **smartphone** kunnen worden beheerd.

Als u de App in **NET-NODE** gebruikt, kunt u:

- ✓ de backup **van de gegevens** maken van uw installaties
- ✓ **parameters** eenvoudiger corrigeren
- ✓ de **firmware** updaten
- ✓ het onderhoud **programmeren**
- ✓ de lijst van afstandsbedieningen **beheren** of **aanpassen**
- ✓ **handleidingen** en **bedradingschema's** raadplegen
- ✓ **inputs** en **outputs** van de besturingen controleren
- ✓ de automatisering **bedienen** met de App

Te gebruiken met:



Art.NET-NODE 2.0  
Cod.677642

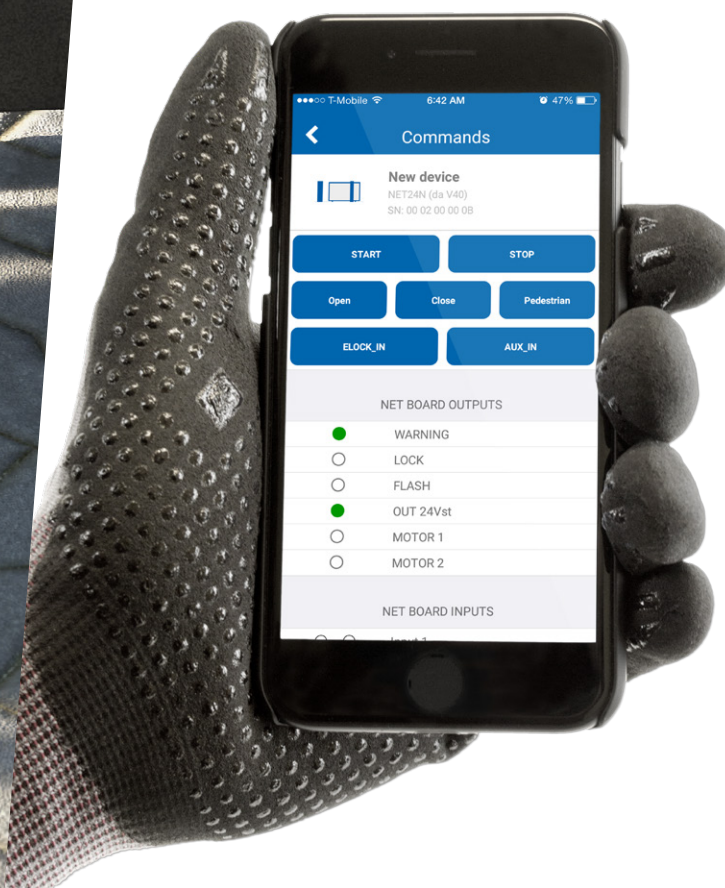

## Algemene accessoires

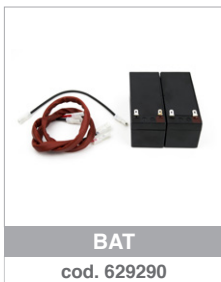
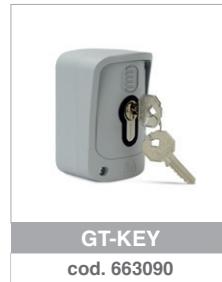
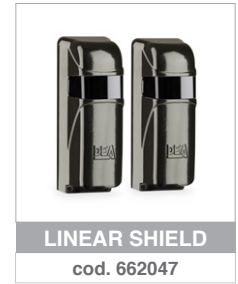

## #safeasyoulike!

Niet kopieerbare afstandsbediening!

De GTI-afstandsbedieningen zijn **multifunctioneel**.

Ze kunnen op drie manieren worden gecodeerd: DIP SWITCH, Rolling Code en **D.A.R.T.**, de nieuwe **geavanceerde codering DEA**.

U kunt de **code van de afstandsbediening** aanpassen om uw klant **maximum veiligheid** te garanderen.

- D.** DEA
- A.** Advanced
- R.** Rolling Code
- T.** Transmission

Wilt u **totale veiligheid**? Met **NET-BOX** kan elke installateur de code van uw GTI-afstandsbediening individueel aanpassen.



## #colourasyoulike!

Kies uw favoriete kleur!

Onze GTI-afstandsbedieningen kunnen persoonlijk worden gemaakt met de **kits voor knoppen** in zeven kleuren: groen, lichtgroen, blauw, roze, geel, oranje en paars.

- GREEN
- LIGHT GREEN
- BLUE
- PINK
- YELLOW
- ORANGE
- PURPLE

**Opmerking:** De kits voor knoppen worden geleverd in verpakkingen van 5 st. De afstandsbediening moet afzonderlijk worden besteld.



# NETLINK

Dit is de technologie waarmee de apparatuur van DEA werkt voor het slimme beheer van uw installaties, **plaatselijk** en op **afstand**.

DE@NET



Eén enkele printkaart voor al onze motoren, op 230V en 24V.

NET-COM



De geavanceerde ontvanger voor de mobiele afstandsbediening van uw installaties.

NET-NODE-2.0



De apparatuur voor het plaatselijke beheer van uw installaties.

NET-BOX



De apparatuur voor het centrale beheer van radiobesturingen.

DEA User & DEA Installer



**DEInstaller:**

De App waarmee u rechtstreeks met uw smartphone elke installatie aanmaakt en beheert.



**DEUser:**

de App waarmee u een hek van DEA met één toets, plaatselijk, opent en sluit.



## Ons assortiment

### Motoren voor schuifhekken



NEW



### Motoren voor garagepoorten

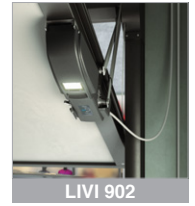
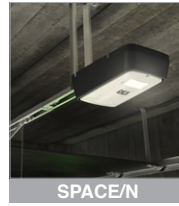

### Motoren voor vleugelhekken

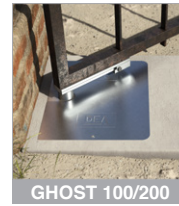
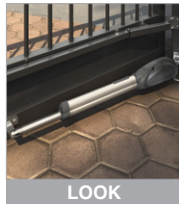

### Motoren voor industriële deuren



### Slagbomen



NEW



### Veiligheidspalen



**DEA**  
move as you like

HEADQUARTER  
DEA SYSTEM S.p.A.  
Via della Tecnica, 6 - 36013 Piovene Rocchette (VI) - ITALY  
☎ +39.0445.55.07.89 - 📠 +39.0445.55.02.65  
info@deasystem.com - www.deasystem.com

Branches > Italia, France, United Kingdom, Ireland, España,  
Portugal, Polska, Deutschland, Беларусь

**MEERT**

Meert bv/srl  
Vijfhuizen 10  
B-9420 Erpe-Mere  
info@meert.be  
www.meert.be  
Tel.: +32(0)53/80.28.03  
BTW/TVA BE0423.944.834